

# BRAUN

Silk·épil® 3

Epilator



Type 5320

[www.braun.com](http://www.braun.com)

Legs & Body

3270

Deutsch	6
English	9
Français	12
Español	15
Português	18
Italiano	22
Nederlands	25
Dansk	28
Norsk	31
Svenska	34
Suomi	37
Polski	40
Český	44
Slovenský	47
Magyar	50
Hrvatski	53
Slovenski	56
Srpski	59
Türkçe	62
Română (RO/MD)	65
Ελληνικά	68
Lietuvių	72
Latviski	75
Eesti	78
Bosanskohercegovački	81
Македонски	84
Български	87
Русский	90
Українська	95
عربي	104

Braun GmbH  
 Frankfurter Straße 145  
 61476 Kronberg/Germany  
[www.braun.com](http://www.braun.com)



## Braun Infolines

<b>DE/AT</b>	<b>00 800 27 28 64 63</b> <b>00 800 BRAUNINFOLINE</b>
<b>CH</b>	<b>08 44 - 88 40 10</b>
<b>UK</b>	<b>0800 783 7010</b>
<b>IE</b>	<b>1 800 509 448</b>
<b>FR</b>	<b>0 800 944 802</b>
<b>BE</b>	<b>0 800 14 592</b>
<b>ES</b>	<b>901 11 61 84</b>
<b>PT</b>	<b>808 20 00 33</b>
<b>IT</b>	<b>(02) 6 67 86 23</b>
<b>NL</b>	<b>0 800-445 53 88</b>
<b>DK</b>	<b>70 15 00 13</b>
<b>NO</b>	<b>22 63 00 93</b>
<b>SE</b>	<b>020 - 21 33 21</b>
<b>FI</b>	<b>020 377 877</b>
<b>PL</b>	<b>801 127 286</b> <b>801 1 BRAUN</b>
<b>CZ</b>	<b>221 804 335</b>
<b>SK</b>	<b>02/5710 1135</b>
<b>HU</b>	<b>(06-1) 451-1256</b>
<b>HR</b>	<b>091 66 01 77</b>
<b>SI</b>	<b>080 2822</b>
<b>TR</b>	<b>0 800 261 63 65</b>
<b>RO</b>	<b>021-224.00.47</b>
<b>RU</b>	<b>8 800 200 20 20</b>
<b>UA</b>	<b>+ 38 044 428 65 05</b>
<b>HK</b>	<b>852-25249377</b> (Audio Supplies Company Ltd.)

[www.service.braun.com](http://www.service.braun.com)

92247217/IV-12  
 DE/UK/FR/ES/PT/IT/NL/DK/NO/SE/FI/PL/  
 CZ/SK/HU/HR/SI/RS/TR/RO/MD/GR/LT/LV/  
 EE/BA/MK/BG/RU/UA/Arab



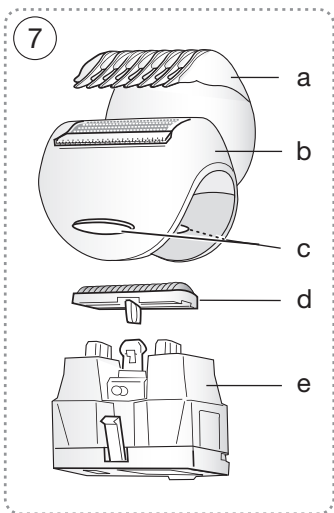
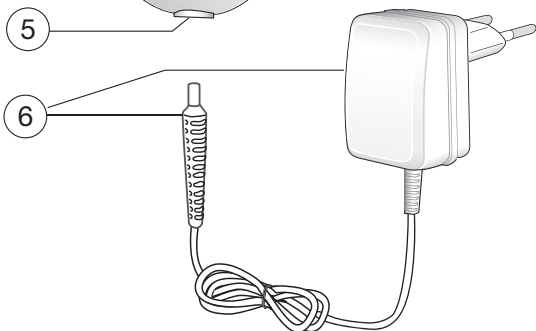
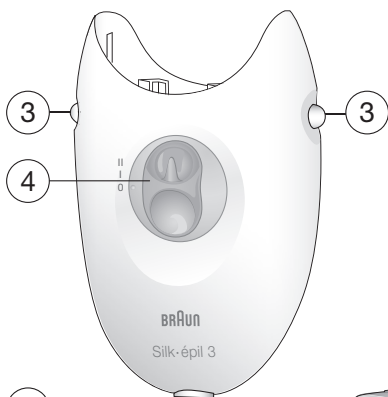
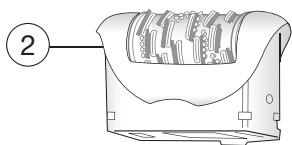

A

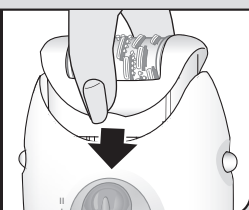
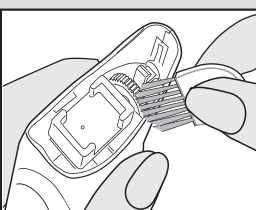
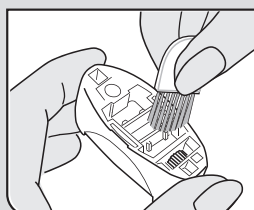
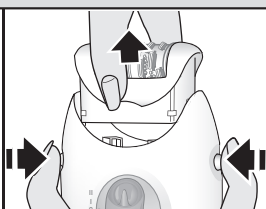
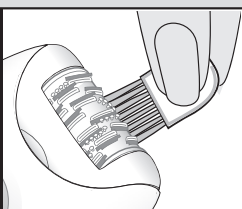
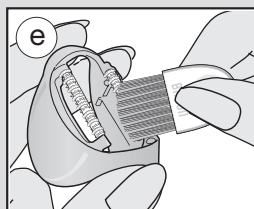
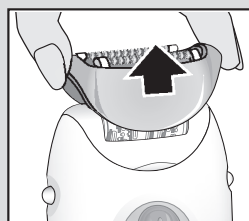
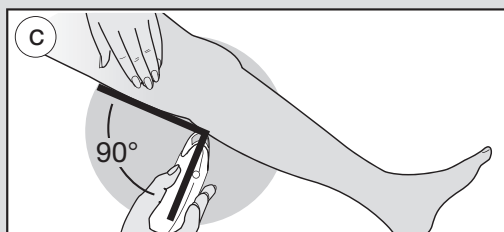
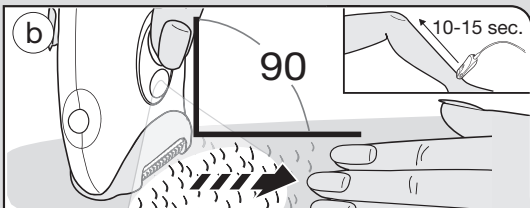
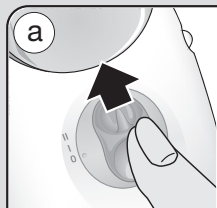

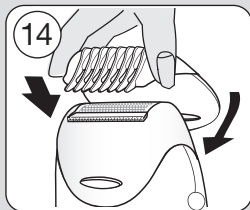
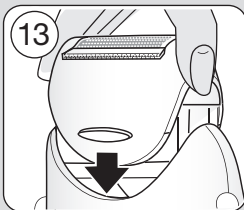
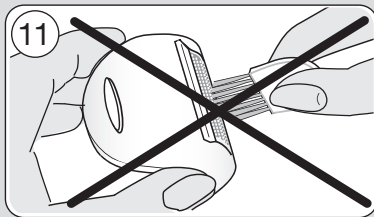
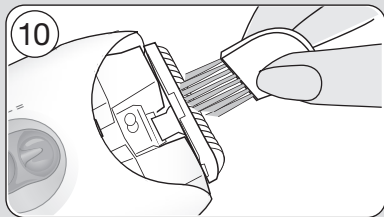
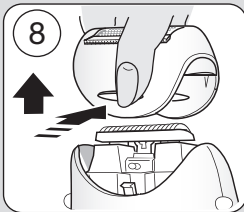
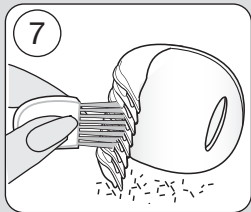
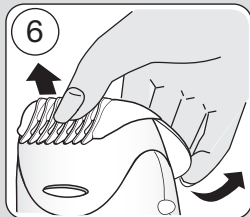
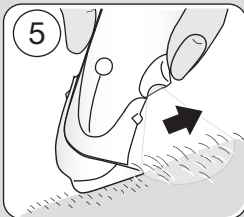
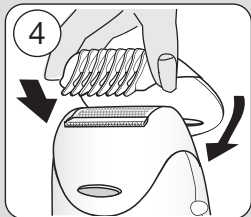
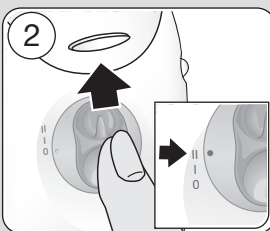
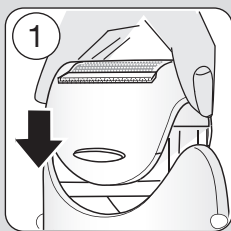
**B**

# Deutsch

Lesen Sie bitte vor der ersten Anwendung die Gebrauchsanweisung sorgfältig und vollständig durch und bewahren Sie sie auf.

## Achtung

- Aus hygienischen Gründen sollten Sie das Gerät nicht gemeinsam mit anderen Personen benutzen.
- Dieses Gerät ist mit einem Spezialkabel mit integriertem Netzteil ausgestattet. Es dürfen weder Teile ausgetauscht noch Veränderungen vorgenommen werden, da sonst Stromschlaggefahr besteht. Elektrische Angaben: siehe Typenschild auf dem Spezialkabel.
- Das Gerät trocken halten.
- Kinder oder Personen mit eingeschränkten physischen, sensorischen oder geistigen Fähigkeiten dürfen dieses Gerät nicht benutzen, es sei denn, sie werden durch eine für ihre Sicherheit zuständige Person beaufsichtigt. Bewahren Sie das Gerät außer Reichweite von Kindern auf und stellen Sie sicher, dass Kinder nicht mit dem Gerät spielen.
- Das laufende Gerät sollte nicht mit anderen Hautpartien (z.B. Wimpern, Kopfharen usw.), Kleidern und Schnüren in Kontakt kommen, um jede Verletzungsgefahr, ein Blockieren oder ein Beschädigen des Gerätes zu vermeiden.

## Informationen zur Epilation

Bei allen Formen der Haarentfernung an der Wurzel kann es zum Einwachsen von Haaren oder zu Hautreizungen (z.B. Brennen, Rötungen, Jucken) kommen, abhängig auch von Ihrem jeweiligen Haut- und Haartyp. Das sind normale Reaktionen, die auch rasch wieder abklingen. Sie können jedoch stärker auftreten, wenn Sie zum ersten Mal epilieren oder wenn Sie empfindliche Haut haben.

Falls diese Hautreaktionen nach 36 Stunden noch anhalten, sollten Sie Ihren Arzt

um Rat fragen. In aller Regel nehmen die Hautreaktionen und das Schmerzempfinden nach mehrmaliger Anwendung deutlich ab. Es kann vorkommen, dass sich die Haut durch das Eindringen von Bakterien entzündet (z.B. wenn das Gerät über die Haut gleitet). Eine gründliche Reinigung des Epilierkopfes vor jeder Anwendung reduziert weitestgehend dieses Infektionsrisiko.

Falls Sie Zweifel haben, ob Sie dieses Gerät benutzen sollen, fragen Sie bitte Ihren Arzt. In folgenden Fällen sollten Sie das Gerät nur nach ärztlichem Rat anwenden:

- bei Ekzemen, Wunden, entzündeten Hautreaktionen wie Follikulitiden («Eiterknötchen») und Krampfadern
- im Bereich von Muttermalen
- bei Schwächung der Abwehrkräfte Ihrer Haut, die auftreten kann bei Diabetes, Schwangerschaft, bei Vorliegen des Raynaud Syndroms
- bei Blutern oder bei Immunschwäche.

Die Epilation ist leichter und angenehmer, wenn die Haare die optimale Länge von 2-5 mm haben. Sind die Haare länger, empfehlen wir zunächst zu rasieren (siehe Abschnitt B) und nach einer Woche die kürzeren, nachwachsenden Haare zu epilieren.

Es kann vorkommen, dass dünne nachwachsende Härchen nicht an die Hautoberfläche gelangen. Die regelmäßige Verwendung eines Massageschwammes (z.B. nach dem Duschen) oder eines Körper-Peelings hilft, das Einwachsen von Härchen zu verhindern. Damit wird die obere Hautschicht entfernt und feine Haare können an die Oberfläche gelangen.

## Gerätebeschreibung

- 1 Massagerollen-Aufsatz
- 2 Epilierkopf mit Pinzettenwalze
- 3 Entriegelungsknöpfe

- 4 Ein-/Ausschalter mit integriertem Licht
- 5 Steckerbuchse
- 6 Spezialkabel
- 7 Rasieraufsatz mit Trimmer-Kappe

## A So epilieren Sie

- Ihre Haut muss trocken und fettfrei sein.
- Reinigen Sie den Epilierkopf (2) gründlich vor dem Gebrauch.

Den Ein-/Ausschalter (4) nach oben schieben, um das Gerät einzuschalten: Stufe «I»: extra sanft  
Stufe «II»: extra effizient  
Solange das Gerät eingeschaltet ist, beleuchtet das Schalterlicht die zu epilierende Fläche.

Die Haut mit der freien Hand straffen, so dass sich die Haare aufstellen. Um eine optimale Epilation zu gewährleisten, halten Sie das Gerät senkrecht (90°) zur Haut und führen Sie es ohne Druck mit der Schalterseite gegen den Haarwuchs. Die Massagerollen (1) stimulieren die Haut vor und nach dem Zupfen und machen das Epilieren so besonders sanft.

### Epilation der Beine

Epilieren Sie von unten nach oben. Bei der Anwendung an den Kniekehlen muss das Bein immer gestreckt sein.

### Epilation von Achselbereich und Bikini-Linie

Bitte beachten Sie, dass diese Bereiche besonders schmerzempfindlich sind. Daher empfehlen wir, mit Stufe «I» zu beginnen. Bei wiederholter Anwendung wird das Schmerzempfinden nachlassen. Vor dem Epilieren sollten Sie den entsprechenden Bereich gründlich reinigen, um Rückstände zu entfernen (z.B. Deodorant), und dann mit einem Handtuch trockentupfen. Bei der Anwendung im Achselbereich sollten Sie den Arm nach oben strecken und das Gerät in verschiedene Richtungen führen.

## Reinigung

Trennen Sie das Gerät nach Gebrauch vom Netz. Nehmen Sie den Massagerollen-Aufsatz ab und reinigen Sie den Epilierkopf (2).

Für die Reinigung der Pinzettenwalze empfehlen wir, das Bürstchen mit Alkohol zu benetzen. Bürsten Sie die Pinzettenwalze von hinten aus, während Sie sie von Hand drehen.

Um den Epilierkopf abzunehmen, die Entriegelungsknöpfe (3) rechts und links drücken. Nach dem Reinigen den Epilierkopf und den Massagerollen-Aufsatz wieder aufsetzen.

## B So verwenden Sie den Rasier-Aufsatz (7)

- a Trimmer-Kappe
- b Scherfolienrahmen mit Langhaarschneider
- c Entriegelungstasten
- d Klingenblock
- e Scherkopf-Unterteil

Epilierkopf abnehmen. Rasierkopf (7) aufsetzen und einrasten lassen (der Langhaarschneider zeigt nach vorn). Trimmer-Kappe (a) abnehmen. Zum Rasieren Schalter immer auf Stufe «II» schieben.

Führen Sie das Schersystem so, dass etwa die Hälfte der Scherfolie und der Langhaarschneider auf der Haut aufliegen. Führen Sie das Gerät immer in die Richtung des Langhaarschneiders. Er richtet die längeren Haare auf und schneidet sie ab. Dann folgt die flexible Scherfolie und entfernt alle noch verbliebenen Härchen.

Vorkürzen der Haare für die Epilation  
Wenn Sie die Haare auf die ideale Länge für die Epilation vorkürzen wollen, setzen Sie die Trimmer-Kappe auf den Rasierkopf.

Halten Sie das Gerät so, dass die Trimmer-Kappe immer flach auf der Haut aufliegt. Führen Sie das Gerät mit den Kammspitzen gegen den Haarwuchs. Da die Haare in unterschiedliche Richtungen wachsen, sollten Sie das Gerät leicht schräg oder quer zum Haarwuchs zu führen, um beste Ergebnisse zu erzielen.

### Reinigen des Rasierkopfes

Nach jedem Gebrauch Netzstecker ziehen. Wenn nötig, die Trimmer-Kappe abnehmen und mit dem Bürstchen reinigen.

Zur Reinigung des Rasierkopfes den Scherfolienrahmen (b) abziehen. Dazu die beiden Entriegelungstasten (c) auf der Vorder- und Rückseite drücken. Klopfen Sie den Scherfolienrahmen mit der Unterseite leicht auf einer glatten Oberfläche aus.

Bürsten Sie anschließend den Klingensblock (d) sowie auch den darunterliegenden Bereich mit dem Bürstchen aus.

Die Scherfolie selbst ist sehr empfindlich und darf nicht mit der Bürste gereinigt werden.

Wir empfehlen, alle 3 Monate einen Tropfen Leichtmaschinenöl über die Länge des Langhaarschneiders zu verteilen. Scherfolienrahmen wieder aufsetzen und einrasten.

Anschließend die Trimmer-Kappe aufsetzen, die auch als Schutzkappe dient.

Achtung: Verwenden Sie den Rasierkopf nicht, wenn die Scherfolie beschädigt ist.

### **Scherteile-Wechsel**

Die Scherfolie und der Klingensblock sind Präzisionsteile, die im Laufe der Zeit verschleifen. Wechseln Sie den Scherfolienrahmen und den Klingensblock aus, wenn die Schneidleistung auch nach dem Reinigen des Rasierkopfes nicht mehr zufriedenstellend ist.

Dieses Gerät darf am Ende seiner Lebensdauer nicht mit dem Hausmüll entsorgt werden.



Die Entsorgung kann über den Braun Kundendienst oder lokal verfügbare Rückgabe- und Sammelsysteme erfolgen.

Änderungen vorbehalten.

### **Garantie**

Als Hersteller übernehmen wir für dieses Gerät – nach Wahl des Käufers zusätzlich zu den gesetzlichen Gewährleistungsansprüchen gegen den Verkäufer – eine Garantie von 2 Jahren ab Kaufdatum. Innerhalb dieser Garantiezeit beseitigen wir nach unserer Wahl durch Reparatur oder Austausch des Gerätes unentgeltlich alle Mängel, die auf Material- oder Herstellungsfehlern beruhen.

Die Garantie kann in allen Ländern in Anspruch genommen werden, in denen dieses Braun Gerät von uns autorisiert verkauft wird.

Von der Garantie sind ausgenommen: Schäden durch unsachgemäßen Gebrauch, normaler Verschleiß und Verbrauch sowie Mängel, die den Wert oder die Gebrauchstauglichkeit des Gerätes nur unerheblich beeinflussen. Bei Eingriffen durch nicht von uns autorisierte Braun Kundendienstpartner sowie bei Verwendung anderer als Original Braun Ersatzteile erlischt die Garantie.

Im Garantiefall senden Sie das Gerät mit Kaufbeleg bitte an einen autorisierten Braun Kundendienstpartner. Die Anschrift finden Sie unter [www.service.braun.com](http://www.service.braun.com) oder können Sie kostenlos unter 00800/27 28 64 63 erfragen.



# English

Please read the use instructions carefully and completely before using the appliance and keep it for future reference.

## Important

- For hygienic reasons, do not share this appliance with other persons.
- This appliance is provided with an integrated Safety Extra Low Voltage power supply. Do not exchange or manipulate any part of it. Otherwise there is risk of electric shock. For electric specifications, please see type plate on the special cord set.
- Keep the appliance dry.
- This appliance is not intended for use by children or persons with reduced physical, sensory or mental capabilities, unless they are given supervision by a person responsible for their safety. Keep the appliance out of reach of children to ensure that children do not play with it.
- When switched on, the appliance must never come in contact with the hair on your head, eyelashes, ribbons, etc. to prevent any danger of injury as well as to prevent blockage or damage to the appliance.

## General information on epilation

All methods of hair removal at the root can lead to in-growing hair and irritation (e.g. itching, discomfort or reddening of the skin), depending on the condition of the skin and hair. This is a normal reaction and should quickly disappear, but may be stronger when you are removing hair at the root for the first few times or if you have sensitive skin.

If, after 36 hours, the skin still shows irritation, we recommend that you contact your physician.

In general, the skin reaction and the sensation of pain tend to diminish considerably with the repeated use of Silk-épil.

In some cases inflammation of the skin could occur when bacteria penetrate the skin (e.g. when sliding the appliance over the skin). Thorough cleaning of the epilation head before each use will minimize the risk of infection.

If you have any doubts about using this appliance, please consult your physician. In the following cases, this appliance should only be used after prior consultation with a physician:

- eczema, wounds, inflamed skin reactions such as folliculitis (purulent hair follicles) and varicose veins
- around moles
- reduced immunity of the skin, e.g. diabetes mellitus, during pregnancy, Raynaud's disease
- haemophilia or immune deficiency.

Epilation is more comfortable when the hair has the optimum length of 2-5 mm. If hairs are longer, we recommend that you first shave (see section B) and then epilate the shorter, regrowing hair a week later.

Fine, re-growing hair might not grow up to the skin surface. The regular use of massage sponges (e.g. after showering) or exfoliation peelings help to prevent in-growing hair as the gentle scrubbing action removes the upper skin layer and fine hair can get through to the skin surface.

## Description

- 1 Massaging rollers attachment
- 2 Epilation head with tweezer element
- 3 Release buttons
- 4 On/off switch with incorporated light
- 5 Socket
- 6 Special cord set
- 7 Shaver head attachment with trimmer cap

## A How to epilate

- Your skin must be dry and free from grease or cream.
- Before use, make sure that the epilation head (2) is clean.

To turn on the appliance, slide up the on/off switch (4):

Setting «I»: extra gentle

Setting «II»: extra efficient

When switched on, the switch light illuminates the area to be epilated.

Rub your skin to lift short hairs. For optimal performance, hold the appliance at a right angle (90°) against your skin and guide it without pressure against the hair growth, in the direction of the switch. The massaging rollers (1) stimulate the skin before and after the hair is pulled out for an extra gentle epilation experience.

### Leg epilation

Epilate your legs from the lower leg in an upward direction. When epilating behind the knee, keep the leg stretched out straight.

### Underarm and bikini line epilation

Please be aware that especially at the beginning these areas are particularly sensitive to pain. Therefore, we recommend that you start with switch setting «I». With repeated usage the pain sensation will diminish.

Before epilating, thoroughly clean the respective area to remove residue (like deodorant). Then carefully dab dry with a towel.

When epilating the underarm, keep your arm raised up and guide the appliance in different directions.

### Cleaning

After epilating, unplug the appliance, remove the massaging rollers and clean the epilation head (2).

Thoroughly clean the tweezer element using the cleaning brush dipped into alcohol. While cleaning, you can turn the tweezer element manually.

To remove the epilation head, press the release buttons (3) on the left and right and pull it off. After cleaning, place the epilation head and the massaging rollers back on the housing.

## B How to use the shaver head (7)

- a Trimmer cap
- b Shaver foil frame with long hair trimmer
- c Release bars
- d Cutter block
- e Shaver head base

Remove the epilation head and attach the shaver head (7) by clicking it in (the long hair trimmer should be in front). Remove the trimmer cap (a). When using the shaver head, always select switch setting «II».

For best results, guide the shaving system in a way that about half of the shaving foil and the long hair trimmer touch your skin.

Always guide the appliance in the direction of the trimmer. The trimmer first raises all long hairs and cuts them off. Then the flexible foil follows to smooth away any stubble.

### Pre-cutting hair for epilation

If you choose to pre-cut your hair to the ideal length for epilation, place the trimmer cap onto the shaver head. Hold the appliance with the trimmer cap lying flat on the skin and guide it with the comb tips against the hair growth. As hairs grow in various directions, guide the appliance slightly diagonally or in different directions in order to achieve best results.

### Cleaning the shaver head

After shaving, unplug the appliance.

If necessary, remove the trimmer cap and clean it with the brush.

In order to clean the shaver head, remove the shaving foil frame (b).

To do so, press the release bars (c) on the front and back and pull off. Carefully tap the shaving foil frame on a flat surface. Brush out the cutter block (d) as well as the area below the cutter block.

The shaving foil is a very delicate part that must not be cleaned with the brush.

We recommend that you put a drop of light machine oil along the length of the trimmer every 3 months.

Put the shaving foil frame back on and snap it into place.

Replace the trimmer cap which also serves as a protective cap.

Note: Do not use the shaver head with a damaged shaving foil.

### **Replacing the shaving parts**

The shaving foil and the cutter block are precision parts that wear out with the time. Have the shaving foil frame and the cutter block replaced when you notice a reduced shaving performance even after cleaning the shaver head.

Please do not dispose of the product in the household waste at the end of its useful life. Disposal can take place at a Braun Service Centre or at appropriate collection points provided in your country.



Subject to change without notice.

### **Guarantee**

We grant a 2 year guarantee on the product commencing on the date of purchase. Within the guarantee period we will eliminate any defects in the appliance resulting from faults in materials or workmanship, free of charge either by repairing or replacing the complete appliance at our discretion. This guarantee extends to every country where this appliance is supplied by Braun or its appointed distributor.

This guarantee does not cover: damage due to improper use, normal wear or use as well as defects that have a negligible effect on the value or operation of the appliance. The guarantee becomes void if repairs are undertaken by unauthorised persons and if original Braun parts are not used.

To obtain service within the guarantee period, hand in or send the complete appliance with your sales receipt to an authorised Braun Customer Service Centre (address information available online at [www.service.braun.com](http://www.service.braun.com)).

### **For UK only:**

This guarantee in no way affects your rights under statutory law.

# Français

Lisez ce mode d'emploi attentivement et intégralement avant d'utiliser cet appareil et conservez-le pour pouvoir vous y référer ultérieurement.

## Important

- Pour des raisons d'hygiène ne partagez pas cet appareil avec d'autres personnes.
- Cet appareil est équipé d'un ensemble cordon secteur spécial sécurité avec alimentation intégrée très basse tension. Ne remplacez ni ne manipulez aucune des pièces d'alimentation secteur. Dans le cas contraire, vous risqueriez de recevoir une décharge électrique. Pour des spécifications d'ordre électrique, veuillez vous reporter aux indications situées sur la prise d'alimentation.
- Gardez l'appareil au sec.
- Cet appareil ne doit pas être utilisé par des enfants ou des personnes aux capacités physiques, sensorielles ou mentales réduites, sauf assistés par une personne responsable de leur sécurité. Maintenez cet appareil hors de portée des enfants et de veillez à ce qu'ils ne jouent pas avec.
- Lorsqu'il est en marche, l'appareil ne doit jamais entrer en contact avec vos cheveux, vos cils, vos rubans à cheveux... afin d'éviter tout risque de blessure ainsi que tout blocage ou dommage sur l'appareil.

## Informations générales

Toutes les méthodes d'épilation à la racine peuvent entraîner des poils incarnés et des irritations cutanées (par exemple, démangeaison, gêne ou rougissement de la peau), en fonction de l'état de la peau et des poils. Il s'agit d'une réaction normale qui doit disparaître rapidement.

Cette réaction peut être plus importante les premières fois que vous vous épiliez ou si vous avez une peau sensible.

Si votre peau montre encore des signes

d'irritation après 36 heures, nous vous recommandons de consulter votre médecin. En général, la réaction de la peau et la sensation de douleur tendent à diminuer considérablement avec l'utilisation régulière de votre épilateur Silk-épil.

Dans certains cas, une inflammation de la peau peut survenir si des bactéries pénètrent sous la peau (par exemple, lorsque vous faites glisser l'appareil sur la peau). Un nettoyage minutieux de la tête d'épilation avant chaque utilisation minimise les risques d'infection.

Si vous avez des doutes concernant l'utilisation de cet appareil, consultez votre médecin. Une consultation chez le médecin est nécessaire avant toute utilisation de cet appareil dans les cas suivants :

- eczéma, coupures, réactions inflammatoires de la peau telles qu'une folliculite (follicules pileux purulents) et varices
- grains de beauté,
- immunité réduite de la peau, par exemple, en cas de diabète non insulino-dépendant, de grossesse, de maladie de Raynaud,
- hémophilie ou de déficit immunitaire.

Il est plus facile et plus confortable de s'épiler lorsque le poil mesure entre 2 et 5 mm maximum. Au-delà, nous vous recommandons d'abord de vous raser (voir paragraphe B), puis d'épiler les poils qui repousseront quelques jours plus tard.

Des poils très fins peuvent parfois repousser sous la peau. Pour éviter les poils incarnés, nous vous conseillons d'utiliser régulièrement une éponge de massage (après la douche) ou un gant de crin. En effet, leur action exfoliante enlève la couche supérieure de l'épiderme permettant ainsi aux poils fins de ne pas rester bloqués sous la peau.

## Description

- 1 Rouleaux massants
- 2 Tête d'épilation munie de pincettes
- 3 Boutons d'éjection
- 4 Interrupteur marche/arrêt avec lumière intégrée
- 5 Prise
- 6 Cordon d'alimentation spécifique
- 7 Accessoire Tête de rasage avec tondeuse intégrée

## A Épilation

- Votre peau doit être sèche et sans aucun résidu d'huile ou de crème.
- Avant utilisation, assurez-vous toujours que la tête d'épilation (2) est propre.

Pour mettre en marche l'appareil, faites glisser l'interrupteur marche/arrêt vers le haut (4) :

Position « I » : ultra doux

Position « II » : ultra efficace

En position marche, la lumière de l'interrupteur éclaire la zone à épiler.

Frottez votre peau afin de redresser les poils courts. Pour un résultat optimal, maintenez l'appareil à un angle de 90° par rapport à votre peau et déplacez-le dans le sens inverse de la pousse des poils, sans exercer de pression, interrupteur face à vous. Les rouleaux massants (1) stimulent la peau avant et après que les poils soient retirés afin de vous offrir une épilation extra douce.

### Épilation des jambes

Épilez vos jambes de bas en haut. Tendez bien la peau lorsque vous vous épiliez derrière le genou.

### Épilation des aisselles et du maillot

Ces zones sont particulièrement sensibles à la douleur, surtout lors des premières épilations. Pour cette raison nous vous recommandons de commencer avec la vitesse « I ». Après plusieurs épilations, la sensation de douleur va diminuer.

Avant l'épilation, nettoyez avec attention ces zones et enlevez tous les résidus (comme le déodorant par exemple). Puis séchez doucement avec une serviette. Lorsque vous vous épiliez les aisselles, gardez votre bras en l'air et déplacez l'appareil dans des directions différentes.

### Nettoyage

Après l'épilation, débranchez l'appareil, retirez les rouleaux massants et nettoyez la tête d'épilation (2). Nettoyez minutieusement les pincettes à l'aide de la brosse de nettoyage préalablement trempée dans de l'alcool. Pendant le nettoyage, vous pouvez tourner les pinces manuellement. Pour retirer la tête d'épilation, appuyez sur les boutons d'éjection (3) situés à droite et à gauche puis tirez dessus. Après le nettoyage, replacez la tête d'épilation et les rouleaux massants sur l'appareil.

## B Utilisation de l'accessoire tête de rasage (7)

- a Accessoire spécial rasage
- b Grille de rasage avec tondeuse pour poils longs
- c Barres de détachement
- d Bloc couteaux
- e Support de la tête de rasage

Retirez la tête d'épilation et enclenchez l'accessoire tête de rasage (7) sur l'appareil (la tondeuse pour poils longs doit être devant). Retirez l'accessoire spécial rasage (a). Lorsque vous utilisez la tête de rasage, sélectionnez toujours la position « II » de l'interrupteur (4). Pour un résultat optimal, dirigez le système de rasage de manière à ce que la moitié de la grille de rasage et de la tondeuse pour poils longs touche votre peau. Déplacez toujours l'appareil dans le sens de la tondeuse. La tondeuse soulève d'abord les poils longs puis les coupe. La grille flexible passe ensuite sur la peau pour enlever tous les poils indésirables

### Pré-coupe des poils pour l'épilation

Si vous décidez de raccourcir les poils à la longueur idéale pour l'épilation, placez l'accessoire spécial rasage sur la tête de rasage.

Maintenez l'appareil de manière à ce que l'accessoire spécial rasage soit positionné à plat sur la peau et dirigez-le avec les peignes du sabot dans le sens inverse de la repousse du poil.

Étant donné que les poils ne poussent pas tous dans la même direction, déplacez l'appareil légèrement en diagonale ou sur des trajectoires différentes afin d'obtenir un résultat optimal.

### Nettoyage de la tête de rasage

Après le rasage, débranchez l'appareil. Si nécessaire, retirez l'accessoire spécial rasage et nettoyez-le avec la brosse.

Pour nettoyer la tête de rasage, retirez la grille de rasage (b).

Pour cela, appuyez sur les barres de détachement (c) situées à l'avant et à l'arrière puis retirez la grille. Tapotez doucement la grille de rasage sur une surface plane. Nettoyez le bloc couteaux (d) avec la brosse ainsi que la zone située sous le bloc couteaux.

La grille de rasage est une pièce fragile qui ne doit pas être nettoyée avec la brosse.

Nous vous recommandons de déposer une goutte d'huile de machine le long de la tondeuse tous les 3 mois.

Remplacez la grille sur l'appareil et fixez-la en place.

Remplacez l'accessoire spécial rasage qui sert également de capot de protection.

Remarque : n'utilisez pas la tête de rasage avec une grille de rasage endommagée.

### **Remplacement des pièces de rasage**

La grille de rasage et le bloc couteaux sont des pièces de précision qui s'usent avec le temps. Faites remplacer la grille de rasage et le bloc couteaux dès que vous constatez une diminution des

performances de rasage même après avoir nettoyé la tête de rasage.

Ne jetez pas ce produit avec les ordures ménagères lorsqu'il est en fin de vie. Le remettre à un centre service agréé Braun ou le déposer dans des sites de récupération appropriés conformément aux réglementations locales ou nationales en vigueur.



Sujet à toute modification sans préavis.

### **Garantie**

Nous accordons une garantie de 2 ans sur ce produit, à partir de la date d'achat. Pendant la durée de la garantie, Braun prendra gratuitement à sa charge la réparation des vices de fabrication ou de matière en se réservant le droit de décider si certaines pièces doivent être réparées ou si l'appareil lui-même doit être échangé. Cette garantie s'étend à tous les pays où cet appareil est commercialisé par Braun ou son distributeur exclusif. Cette garantie ne couvre pas : les dommages occasionnés par une utilisation inadéquate et l'usure normale. Cette garantie devient caduque si des réparations ont été effectuées par des personnes non agréées par Braun et si des pièces de rechange ne provenant pas de Braun ont été utilisées.

Pour toute réclamation intervenant pendant la période de garantie, retournez ou rapportez l'appareil ainsi que l'attestation de garantie à votre revendeur ou à un Centre Service Agréé Braun.

Appelez au 0 800 944 802 (ou se référez à <http://www.service.braun.com>) pour connaître le Centre Service Agréé Braun le plus proche de chez vous.

### **Clause spéciale pour la France**

Outre la garantie contractuelle exposée ci-dessus, nos clients bénéficient de la garantie légale des vices cachés prévue aux articles 1641 et suivants du Code civil.

# Español

Lea las instrucciones de uso con atención antes de utilizar el aparato y consérvelas para futuras consultas.

## Importante

- Por razones de higiene, no comparta este aparato con otras personas.
- Este aparato viene con un cable de alimentación especial que tiene un suministro energético integrado de Bajo Voltaje Para Mayor Seguridad. No intercambie ni manipule ninguna parte del mismo. De hacerlo, habría riesgo de sufrir una descarga eléctrica. Para obtener especificaciones eléctricas, por favor véase la información impresa sobre el cable de alimentación especial.
- Mantenga seco el aparato.
- La utilización de este aparato no está concebida para niños o personas con discapacidades físicas, sensoriales o mentales, salvo que se encuentren bajo la supervisión de una persona responsable de su seguridad. Mantenga el aparato fuera del alcance de los niños para asegurar que no jueguen con el mismo.
- Para evitar cualquier peligro de lesión e impedir que el aparato se bloquee o se dañe, el aparato encendido nunca deberá entrar en contacto con el cabello, las pestañas, lazos, etc.

## Información general

Todos los métodos de depilación del vello desde la raíz pueden causar vellos incrustados e irritación de la piel (por ejemplo, comezón, molestias y enrojecimiento), dependiendo de las condiciones de la piel y el vello. Esta es una reacción normal y debería desaparecer rápidamente, pero podría exacerbarse las primeras veces que se depilan los vellos desde la raíz o si la persona tiene piel sensible.

Si la piel continúa irritada después de 36 horas, le recomendamos que consulte a su médico. En general, la reacción de la piel y la sensación de dolor tienden a

disminuir considerablemente con el uso continuo de Silk-épil. En algunos casos podría producirse una inflamación por bacterias que penetran la piel (por ejemplo, al deslizar el aparato sobre la misma). Para minimizar el riesgo de contraer una infección, limpie minuciosamente el cabezal de depilación antes de cada uso.

Si tiene alguna duda acerca del uso de este aparato, por favor consulte a su médico. En los siguientes casos, este aparato sólo debe usarse después de consultar al médico:

- eczemas, heridas, reacciones de la piel inflamada tales como foliculitis (foliculos capilares purulentos) y várices
- alrededor de lunares
- inmunidad reducida de la piel, por ejemplo, diabetes mellitus, durante el embarazo o enfermedad de Raynaud
- hemofilia o inmunodeficiencia.

La depilación es más fácil y cómoda cuando el vello tiene el largo óptimo de 2 a 5 mm. Si el vello está más largo, recomendamos que lo rasure primero (véase el apartado B) y que se depile una semana más tarde cuando vuelva a salir y el vello esté más corto.

El vello fino, al volver a salir, puede que no alcance la superficie de la piel. El uso habitual de esponjas de masaje (por ejemplo, tras la ducha) o peelings exfoliantes, ayudarán a prevenir los vellos incrustados, ya que esta suave acción elimina la capa superior de la piel para que el vello pueda llegar a la superficie.

## Descripción

- 1 Rodillos masajeadores
- 2 Cabezal de depilación con pinzas
- 3 Botones de liberación
- 4 Botón de encendido/apagado con luz incorporada
- 5 Enchufe

- 6 Cable de alimentación especial
- 7 Cabezal de afeitado con accesorio perfilador

## A Cómo depilarse

- La piel debe estar seca y libre de grasas o cremas.
- Antes de usar, asegúrese de que el cabezal de depilación (2) esté limpio.

Para encender el aparato, deslice el botón de encendido/apagado (4):

Modo «I»: extra suave

Modo «II»: extra eficaz

Cuando esté encendido, la luz del botón ilumina la zona que debe depilarse.

Frote su piel para alzar el vello más corto.

Para una actuación óptima, sujete el aparato en un ángulo recto (90°) contra la piel y guíelo sin ejercer presión en dirección contraria al crecimiento del vello, en dirección al botón. Los rodillos masajeadores (1) estimulan la piel antes y después de que el vello sea eliminado, para disfrutar así de una experiencia de depilación más delicada.

### Depilación de las piernas

Depile sus piernas desde abajo hacia arriba. Cuando se depile detrás de la rodilla, mantenga la pierna estirada.

### Depilación de axilas y la línea del bikini

Por favor, sea consciente de que, especialmente al principio, estas zonas son especialmente sensibles al dolor. Por tanto, recomendamos que elija el Modo «I» en los primeros usos. Con un uso reiterado la sensación de dolor se irá reduciendo.

Antes de depilarse, limpie a fondo la zona para eliminar cualquier residuo (como desodorante). Después seque su piel con una toalla. Cuando se depile las axilas, mantenga el brazo levantado y guíe el aparato en distintas direcciones.

## Limpieza

Tras la depilación, desenchufe el aparato, retire los rodillos masajeadores y limpie el cabezal de depilación (2). Limpie a fondo el accesorio con pinzas utilizando el cepillo limpiador mojado en alcohol. Durante la limpieza, puede girar el accesorio con pinzas manualmente. Para retirar el cabezal de depilación, pulse los botones de liberación (3) a la izquierda y derecha del aparato, y tire para sacarlo. Tras la limpieza, coloque de nuevo el cabezal de depilación y los rodillos masajeadores en el aparato.

## B Cómo utilizar el cabezal de depilación (7)

- a Accesorio perfilador
- b Lámina de depilación con perfilador para vello largo
- c Barras de liberación
- d Bloque de corte
- e Base del cabezal de afeitado

Retire el cabezal de depilación y coloque el cabezal de afeitado (7) ajustándolo hasta escuchar un clic (el perfilador de vello largo debe quedar delante). Retire el accesorio perfilador (a). Cuando utilice el cabezal de afeitado, seleccione siempre el Modo «II».

Para lograr unos resultados óptimos, guíe el sistema de afeitado de manera que al menos la lámina de depilación y el perfilador de vello largo toquen la piel. Guíe siempre el aparato en dirección al perfilador. El primero levanta todos los vellos largos y los corta. Después, la lámina flexible pasa a continuación para suavizar la piel.

### Cortar antes el vello para la depilación

Si decide cortar antes el vello a una longitud ideal para la depilación, coloque el accesorio perfilador en el cabezal de afeitado.

Sujete el aparato con el accesorio perfilador contra la piel y guíalo con las



púas del peine en dirección contraria al crecimiento del vello.

Como el vello crece en distintas direcciones, guíe el aparato ligeramente en diagonal o en distintas direcciones para conseguir mejores resultados.

### Limpiar el cabezal de afeitado

Tras el afeitado, desenchufe el aparato.

De ser necesario, retire el accesorio perfilador y límpielo con el cepillo.

Para limpiar el cabezal de afeitado, retire la lámina de afeitado (b).

Para hacerlo, presione las barras de liberación (c) en la parte delantera y sáquelo. Con cuidado, dé unos toques a la lámina de afeitado sobre una superficie plana.

Pase un cepillo sobre el bloque de corte (d) así como por debajo del mismo.

La lámina de depilación es una parte muy delicada y no debe limpiarse con el cepillo.

Recomendamos que coloque una gota de aceite suave para aparatos a lo largo del perfilador cada 3 meses.

Coloque la estructura de la lámina de afeitado de nuevo en el aparato y engánchela en su lugar.

Reemplace el accesorio perfilador que también sirve como accesorio protector.

Aviso: no utilice el cabezal de afeitado con una lámina de afeitado dañada.

### **Reemplazar las partes de afeitado**

La lámina de afeitado y el bloque de corte son partes de precisión que se gastan con el paso del tiempo.

Reemplace la lámina de afeitado y el bloque de corte cuando note unos peores resultados incluso tras limpiar el cabezal de afeitado.

Al final de su vida útil, no tire el aparato junto con los residuos domésticos. La licuadora podrá depositarse en un Centro de Servicio Técnico Braun o en los



correspondientes puntos de recogida que existan en su país.

Sujeto a modificación sin previo aviso.

### **Garantía**

Braun concede a este producto 2 años de garantía a partir de la fecha de compra. Dentro del periodo de garantía, subsanaremos, sin cargo alguno, cualquier defecto del aparato imputable tanto a los materiales como a la fabricación, ya sea reparando, sustituyendo piezas, o facilitando un aparato nuevo según nuestro criterio.

La garantía no ampara averías por uso indebido, funcionamiento a distinto voltaje del indicado, conexión a un enchufe inadecuado, rotura, desgaste normal por el uso que causen defectos o una disminución en el valor o funcionamiento del producto.

La garantía perderá su efecto en caso de ser efectuadas reparaciones por personas no autorizadas, o si no son utilizados recambios originales de Braun. La garantía solamente tendrá validez si la fecha de compra es confirmada mediante la factura o el albarán de compra correspondiente.

Esta garantía tiene validez en todos los países donde este producto sea distribuido por Braun o por un distribuidor asignado por Braun.

En caso de reclamación bajo esta garantía, diríjase al Servicio de Asistencia Técnica de Braun más cercano: [www.service.braun.com](http://www.service.braun.com).

### **Solo para España**

Servicio al consumidor: Para localizar a su Servicio Braun más cercano o en el caso de que tenga Vd. alguna duda referente al funcionamiento de este producto, le rogamos contacte con el teléfono de este servicio 901 11 61 84.

# Português

Antes de utilizar este aparelho pela primeira vez, leia atenta e cuidadosamente as instruções de utilização e guarde-as para consulta futura.

## Importante

- Por razões higiénicas, não partilhe este aparelho com outras pessoas.
- Este aparelho vem equipado com um cabo de alimentação especial com um transformador de voltagem extra baixa de segurança integrado. Para evitar risco de choque eléctrico, não substitua, troque ou manipule nenhuma das peças que o compõem. Para verificar as especificações eléctricas, consulte a informação impressa no cabo de alimentação.
- Mantenha o aparelho seco.
- Este aparelho não foi concebido para ser usado por crianças ou pessoas com limitações sensoriais, físicas ou mentais, a menos que estejam sob a supervisão de uma pessoa responsável pela sua segurança. Mantenha o aparelho fora do alcance das crianças, de forma a garantir que não brincam com o aparelho.
- Quando ligado, o aparelho nunca deve entrar em contacto com o seu cabelo, pestanas, laços, etc., para evitar qualquer perigo de acidente, assim como para impedir bloqueio ou dano do aparelho.

## Informação geral sobre depilação

Todos os métodos de remoção de pêlos pela raiz podem levar ao aparecimento de pêlos encravados e irritação (como, por exemplo, comichão, desconforto e vermelhidão da pele), dependendo do tipo e do estado da pele e dos pêlos. Esta é uma reacção normal que deverá desaparecer rapidamente, mas que poderá ser mais acentuada quando se remove pêlos pela raiz nas primeiras utilizações ou quando se tem pele sensível.

Se, passadas 36 horas, a pele ainda apresentar irritação, recomendamos que contacte o seu médico. Em geral, a reacção da pele e a sensação de desconforto tendem a diminuir consideravelmente com a utilização repetida da Silk-épil. Em alguns casos, a irritação e a inflamação da pele podem ocorrer quando as bactérias penetram na pele (por exemplo, ao deslizar o aparelho sobre a pele).

A limpeza completa da cabeça de depilação antes de cada utilização minimizará o risco de infecção.

Se tiver alguma dúvida sobre a utilização deste aparelho, consulte o seu médico antes de o utilizar. Nos casos seguintes, este aparelho só deve ser usado depois de consultar o seu médico:

- eczema, feridas, inflamações da pele, tal como foliculite (foliculos de pêlos purulentos) e varizes,
- perto de verrugas,
- imunidade reduzida da pele como, por exemplo, diabetes mellitus, durante a gravidez, síndrome de Raynaud,
- hemofilia, candidíase ou imunodeficiência.

A depilação é mais fácil e confortável quando os pêlos atingem o comprimento ideal de 2–5 mm. Se os pêlos estiverem mais compridos, recomendamos que faça primeiro uma depilação de corte (ver secção B) e depile os pêlos mais pequenos, que voltarem a crescer novamente, passada 1 semana.

É possível que os pêlos finos ao crescerem de novo não alcancem a superfície da pele. O uso regular de esponjas de massagem (por exemplo, depois do duche) ou peelings de esfoliação ajuda a evitar que os pêlos encravem, dado que a suave acção da esfoliação elimina as células mortas da camada superior da pele e os pêlos finos podem crescer naturalmente através da superfície da pele.

## Descrição

- 1 Acessório rolos de massagem
- 2 Cabeça de depilação com conjunto de pinças
- 3 Botões de libertação
- 4 Botão ligar/desligar com luz incorporada
- 5 Tomada
- 6 Cabo de alimentação especial
- 7 Acessório cabeça de corte com acessório aparador

## A Como se depilar

- A sua pele deverá estar seca e sem vestígios de creme ou substâncias gordurosas.
- Antes de usar o aparelho, certifique-se que a cabeça de depilação (2) está limpa.

Para ligar o aparelho, deslize o botão ligar/desligar para cima (4):  
Velocidade «I»: extra suave  
Velocidade «II»: extra eficácia  
Quando se liga o aparelho, a luz do botão ilumina a área a depilar.

Friccione a pele de modo a levantar os pêlos mais curtos. Para um óptimo desempenho, mantenha o aparelho em ângulo recto (90°) sobre a pele e guie-o, sem pressionar, no sentido contrário ao do crescimento dos pêlos, na direcção do interruptor. Os rolos de massagem (1) estimulam a pele, antes e após a remoção dos pêlos para uma depilação mais delicada.

### Depilação das pernas

Depile as suas pernas a partir da parte inferior no sentido ascendente. Ao depilar a zona posterior do joelho, mantenha a perna esticada e direita.

### Depilação das axilas e da linha do biquíni

Tenha em atenção que, sobretudo no início, estas áreas são particularmente

sensíveis a uma sensação de desconforto. Por isso, recomendamos que comece a depilação com a velocidade «I». Com o uso repetido, esta sensação de desconforto diminuirá.

Antes de se depilar, limpe muito bem a área respectiva para eliminar quaisquer resíduos (como desodorizante).

Em seguida, seque cuidadosamente com uma toalha. Ao depilar as axilas, mantenha o braço levantado, de modo a esticar a pele e guie o aparelho em diferentes direcções.

### Limpeza

Depois da depilação, desligue o aparelho, retire os rolos de massagem e limpe a cabeça de depilação (2). Limpe cuidadosamente o conjunto de pinças com a escova embebida em álcool. Ao fazê-lo, pode rodar o conjunto de pinças manualmente. Para retirar a cabeça de depilação, prima os botões de libertação (3) situados de ambos os lados e puxe-a. Depois da limpeza, volte a colocar a cabeça de depilação e os rolos de massagem no corpo da depiladora.

## B Como usar a cabeça de corte (7)

- a Acessório aparador
- b Estrutura da lâmina de corte com aparador de pêlos compridos
- c Barras de libertação
- d Bloco de corte
- e Base da cabeça de corte

Retire a cabeça de depilação e coloque a cabeça de corte (7), clicando até encaixar (o aparador de pêlos compridos deverá estar à frente). Retire o acessório aparador (a). Quando usar a cabeça de corte, seleccione sempre a velocidade «II».

Para obter melhores resultados, guie o sistema de corte de forma a que cerca

de metade da lâmina de corte e o aparador de pêlos compridos toquem na pele (A). Guie sempre o aparelho na direcção do aparador. O aparador levanta primeiro todos os pêlos compridos e corta-os. Em seguida, a lâmina flexível elimina os restantes pêlos.

#### Pré-cortar os pêlos para a depilação

Se escolher cortar previamente os seus pêlos no comprimento ideal para a depilação, coloque o acessório aparador na cabeça de depilação. Segure o aparelho com o acessório aparador rente à pele e guie-o com as pontas do pente na direcção contrária à do crescimento dos pêlos.

Uma vez que os pêlos não crescem todos na mesma direcção, guie o aparelho ligeiramente na diagonal ou em direcções diferentes para obter melhores resultados.

#### Limpar a cabeça de corte

Depois de efectuar a depilação de corte, desligue o aparelho. Se for necessário, retire o acessório aparador e limpe-o com a escova.

Para limpar a cabeça de depilação, retire a estrutura da lâmina de corte (b).

Para tal, prima as barras de libertação (c) na parte frontal e posterior do aparelho e puxe. Bata cuidadosamente com a estrutura da lâmina de corte numa superfície plana. Escove o bloco de corte (d) assim como a área abaixo do bloco.

A lâmina de corte é uma peça muito delicada que não deve ser limpa com a escova.

Recomendamos que coloque uma gota de óleo para máquinas ao longo do comprimento do aparador de 3 em 3 meses. Coloque a estrutura da lâmina de corte no aparelho e encaixe-a.

Substitua o acessório aparador que é também utilizado como tampa de protecção.

**Nota:** Não utilize a cabeça de corte com uma lâmina gasta ou danificada.

## **Substituição das peças de depilação de corte**

A lâmina de corte e o bloco de corte são peças de precisão que se desgastam com o tempo. Substitua a lâmina e bloco de corte quando reparar que estas têm um desempenho reduzido, mesmo depois de limpar a cabeça de corte.

Sujeito a alterações sem aviso prévio.

Por favor não deite o produto no lixo doméstico no final da sua vida útil. Poderá entregá-lo num dos Serviços de Assistência Técnica da Braun ou num dos pontos de recolha ou reciclagem previsto para esse fim, colocados à disposição no seu país.



## **Garantia**

Os nossos produtos dispõem de uma garantia de 2 anos a partir da data de compra. Qualquer defeito do aparelho imputável, quer aos materiais, quer ao fabrico, que torne necessário reparar, substituir peças ou trocar de aparelho dentro de período de garantia não terá custos adicionais.

A garantia não cobre avarias por utilização indevida, funcionamento a voltagem diferente da indicada, ligação a uma tomada de corrente eléctrica incorrecta, ruptura, desgaste normal por utilização que causem defeitos ou diminuição da qualidade de funcionamento do produto.

A garantia perderá o seu efeito no caso de serem efectuadas reparações por pessoas não autorizadas ou se não forem utilizados acessórios originais Braun.

A garantia só é válida se a data de compra for confirmada pela apresentação da factura ou documento de compra correspondente.

Esta garantia é válida para todos os países onde este produto seja distribuído pela Braun ou por um distribuidor Braun autorizado.

No caso de reclamação ao abrigo de garantia, dirija-se ao Serviço de Assistência Técnica Oficial Braun mais próximo: [www.service.braun.com](http://www.service.braun.com).

### **Só para Portugal**

Apoio ao consumidor: Para localizar o seu Serviço Braun mais próximo, no caso de surgir alguma dúvida relativamente ao funcionamento deste produto, contacte-nos por favor pelo telefone 808 20 00 33.

# Italiano

Si prega di leggere attentamente le istruzioni di uso prima di utilizzare l'apparecchio e conservarle per riferimenti futuri.

## Importante

- Per ragioni igieniche non condividere questo apparecchio con altre persone.
- Questo apparecchio è dotato di un sistema integrato di sicurezza a bassa tensione di alimentazione. Non cambiare o manipolare alcuna sua parte, altrimenti potrebbe esserci il rischio di scosse elettriche. Per le specifiche elettriche, si invita a leggere ciò che è stampato sul cavo elettrico.
- Mantenere l'apparecchio asciutto.
- Questo apparecchio non è progettato per essere utilizzato da bambini o persone con ridotte capacità fisiche, sensoriali o mentali, a meno che non siano sotto la supervisione di una persona responsabile della loro sicurezza. Tenere l'apparecchio fuori dalla portata dei bambini per assicurare che non giochino con esso.
- Quando è acceso, l'apparecchio non deve mai venire a contatto con i capelli, ciglia, nastri per capelli, etc per evitare qualsiasi pericolo di lesioni, e per prevenire il blocco o danni all'apparecchio stesso.

## Informazioni generali sull'epilazione

Tutti i metodi di rimozione dei peli alla radice possono causare la crescita di peli sottocutanei o irritazioni (per esempio prurito, fastidio o arrossamento della pelle) a seconda delle condizioni della pelle e del tipo di peli. Si tratta di una normale reazione che dovrebbe scomparire velocemente, ma che potrebbe essere più evidente quando si rimuovono i peli alla radice per la prima volta o se si ha la pelle sensibile.

Se, dopo 36 ore, la pelle risulta ancora irritata, si consiglia di contattare il proprio medico. In generale, la reazione della

pelle e la sensazione di dolore tendono a diminuire sensibilmente con l'uso ripetuto del Silk-épil. In alcuni casi, l'infiammazione della pelle potrebbero verificarsi a causa della penetrazione di batteri nella pelle (ad esempio quando si inserisce l'apparecchio sulla pelle). La pulizia accurata della testina epilatrice prima di ogni utilizzo riduce al minimo il rischio di infezioni.

Per qualsiasi dubbio relativo all'utilizzo di questo apparecchio, si prega di consultare il medico. Nei seguenti casi, l'apparecchio dovrebbe essere utilizzato solo previa consultazione di un medico:

- eczema, ferite, reazioni infiammatorie della pelle come follicolite (infiammazione del follicolo del pelo) e vene varicose
- Intorno ai nei
- Nei casi di ridotta immunità della pelle, ad esempio diabete mellito, durante la gravidanza, malattia di Raynaud
- emofilia o sindrome di immunodeficienza

L'epilazione è più facile e confortevole se i peli sono della lunghezza ottimale di 2,5 mm. Se i peli sono più lunghi, si consiglia prima di depilare (vedere la sezione B) e poi epilare i peli più corti e in ricrescita una settimana dopo.

E' possibile che i peli più sottili ricrescendo rimangono sotto pelle. L'uso regolare di spugne da massaggio (ad esempio dopo la doccia) o peeling esfoliante contribuisce a prevenire i peli sottocutanei; il delicato effetto scrub rimuove lo strato superiore della pelle in modo che i peli sottili possano ricrescere in modo normale.

## Descrizione

- 1 Accessorio rulli massaggianti
- 2 Testina epilatrice con pinzette
- 3 Pulsante rimozione

- 4 Interruttore acceso/spento con luce incorporata
- 5 Presa elettrica
- 6 Cavo elettrico speciale
- 7 Accessorio testina rasoio con cappuccio trimmer

## Come epilarsi

- La pelle deve essere asciutta e priva di residui oleosi o crema.
- Prima dell'uso, assicurarsi che la testina di epilazione (2) sia pulita.

Per accendere l'apparecchio, far scorrere l'interruttore acceso/spento (4):

Ambito «I»: extra dolce

Ambito «II»: extra efficiente

Quando l'epilatore è acceso, la luce illumina la zona da depilare.

Strofinare la pelle per sollevare anche i peli più corti. Per un utilizzo ottimale, tenere l'apparecchio ad angolo retto (90°) rispetto alla pelle e guidarlo contropelo senza pressione in direzione dell'interruttore. I rulli massaggianti (1) stimolano la pelle prima e dopo la rimozione dei peli per un'esperienza di epilazione extra delicata.

## Epilazione delle gambe

Epilare le gambe partendo dalla parte inferiore della gamba verso l'alto.

Durante l'epilazione dietro il ginocchio, tenete la gamba allungata e tesa.

## Epilazione delle ascelle e della zona bikini

Queste zone, soprattutto all'inizio, sono particolarmente sensibili al dolore.

Pertanto, si consiglia di iniziare con l'interruttore in posizione «I». Con l'utilizzo ripetuto la sensazione di dolore diminuirà.

Prima di epilazione, pulire accuratamente le rispettive zone per rimuovere qualsiasi residuo (come il deodorante). Asciugare accuratamente tamponando con un

asciugamano. Durante l'epilazione delle ascelle, tenere il braccio sollevato e guidare l'apparecchio in diverse direzioni.

## Pulizia

Dopo l'epilazione, staccare la spina, rimuovere i rulli massaggianti e pulire la testina di epilazione (2). Per pulire le pinzette utilizzare la spazzolina di pulizia in dotazione insieme a dell'alcool.

Durante la pulizia, è possibile far ruotare l'elemento pinzetta manualmente.

Per rimuovere la testina di epilazione, premere i pulsanti di rimozione (3) sulla sinistra e destra ed estrarlo. Dopo la pulizia, posizionare la testina epilatrice e i rulli massaggianti sull'apparecchio

## B Come utilizzare la testina rasoio (7)

- a Cappuccio trimmer
- b Lamina con trimmer che permette la regolazione dei peli più lunghi
- c Pulsante di rilascio testina
- d Blocco coltelli
- e Base della testina rasoio

Rimuovere la testina epilatrice e fissare la testina rasoio (7), fino al clic (la lamina per regolare i peli più lunghi deve restare davanti). Togliere il cappuccio trimmer (a). Durante l'utilizzo della testina rasoio, posizionare l'interruttore sull'impostazione «II».

Per ottenere risultati ottimali, guidare il sistema di rasatura in modo che circa la metà della lamina di rasatura e quella regolatrice siano a contatto con la pelle. Guidare l'apparecchio in direzione della lama regolatrice. Questa solleva i peli più lunghi e li taglia. Successivamente la lama flessibile completa la rasatura

## Regolazione della lunghezza dei peli prima dell'epilazione

Se si decide di regolare i peli alla lunghezza ideale prima dell'epilazione,

posizionare il cappuccio trimmer sulla testina rasoio.  
Tenete l'apparecchio con il cappuccio trimmer assicurandosi che la superficie del pettine sia appoggiata sulla pelle, Guidare l'apparecchio mantenendo con-tropelo i denti del pettine.  
I peli non crescono sempre nella stessa direzione, per questo, per ottenere risultati ottimali, si consiglia di guidare l'apparecchio leggermente in diagonale o in direzioni diverse.

### Pulizia della testina

Dopo la rasatura, staccare la spina.  
Se necessario, rimuovere il cappuccio trimmer e pulirlo con la spazzola.  
Per pulire la testina rasoio, rimuovere la lamina di rasatura (b) premendo i pulsanti di rimozione (c) sulla parte anteriore e posteriore e tirare. Appoggiare delicata-mente la lamina su una superficie liscia. Spazzolare il blocco coltelli (d), e l'area sottostante.

La lamina di rasatura è una parte molto delicata che non deve essere pulita con il pennello.

Si consiglia di mettere una goccia di olio per macchina da cucire su tutta la lunghezza del trimmer ogni 3 mesi.  
Reinserire la lamina di rasatura sull'appa-recchio.  
Rimettere il cappuccio trimmer che ha la funzione di cappuccio di protezione.

Nota: Non usare la testina rasoio con una lamina danneggiata.

### **La sostituzione delle parti di rasatura**

La lamina e il blocco coltelli sono pezzi di precisione che nel tempo si rovinano. Sostituire lamina e blocco coltelli nel caso si riscontri una diminuzione nelle performance di rasatura, anche dopo la pulizia della testina rasoio.

Non gettare l'elettrodomestico nei rifiuti dopo il suo ciclo di utilizzo. Dello smaltimento si possono occupare il centro servizi di Braun o appositi punti di raccolta della propria zona.



Soggetto a modifica senza preavviso.

### **Garanzia**

Braun fornisce una garanzia valevole per la durata di 2 anni dalla data di acquisto.

Nel periodo di garanzia verranno eliminati, gratuitamente, i guasti dell'apparecchio conseguenti a difetti di fabbrica o di materiali, sia riparando il prodotto sia sostituendo, se necessario, l'intero apparecchio.

Tale garanzia non copre: danni derivanti dall'uso improprio del prodotto, la normale usura conseguente al funzionamento dello stesso, i difetti che hanno un effetto trascurabile sul valore o sul funzionamento dell'apparecchio. La garanzia decade se vengono effettuate riparazioni da soggetti non autorizzati o con parti non originali Braun.

Per accedere al servizio durante il periodo di garanzia, è necessario consegnare o far pervenire il prodotto integro, insieme allo scontrino di acquisto, ad un centro di assistenza autorizzato Braun.

Contattare [www.service.braun.com](http://www.service.braun.com) o il numero 02/6678623 per avere informazioni sul Centro di assistenza autorizzato Braun più vicino.



# Nederlands

Lees eerst zorgvuldig de gehele gebruiksaanwijzing voordat u het apparaat gebruikt en bewaar ze als toekomstig referentie middel.

## Belangrijk

- Om hygiënische redenen dient u dit apparaat niet te delen met andere personen.
- Dit apparaat is voorzien van een speciaal snoer met geïntegreerd Veiligheids Laag Voltage aanpassingssysteem. Om deze reden mag u geen enkel onderdeel vervangen of bewerken, om het risico van een elektrische schok te voorkomen.
- Houd het apparaat droog.
- Dit apparaat is niet bedoeld voor gebruik door kinderen of personen met verminderde psychische of mentale capaciteiten, tenzij zij het apparaat gebruiken onder toezicht van een persoon verantwoordelijk voor hun veiligheid. Over het algemeen raden wij aan dit apparaat buiten bereik van kinderen te houden.
- Houd het apparaat tijdens gebruik op veilige afstand van het hoofdhaar, wenkbrauwen, haarlinten etc. om verwondingen aan personen alsmede blokkeren of beschadigen van het apparaat te voorkomen.
- Gebruik het epileerhoofd nooit zonder opzetstuk.

## Algemene informatie over epileren

Iedere ontharingsmethode waarbij haartjes met wortel en al worden verwijderd, kan leiden tot ingegroeide haartjes en huidirritatie (bijv. jeuken, branderig gevoel of het rood worden van de huid), afhankelijk van de conditie van de huid en haartjes. Dit is een normale reactie die echter snel verdwijnt. Wanneer u voor het eerst epileert of wanneer u een gevoelige huid heeft, kan de reactie op het epileren echter iets sterker zijn. Als na 36 uur de huid nog steeds geïrriteerd is, dan is het raadzaam uw arts te raadplegen.

Normaal gesproken verdwijnen irritaties en het gevoel van pijn vanzelf als u de Silk-épil regelmatig gebruikt.

In sommige gevallen kan een ontsteking van de huid ontstaan wanneer bacteriën de huid binnendringen (bijv. door het bewegen van het apparaat over de huid). Grondige reiniging van het epileerhoofd voor elk gebruik beperkt het risico van infectie tot een minimum.

Raadpleeg bij twijfel omtrent het gebruik van dit apparaat uw huisarts. In de volgende gevallen mag u dit apparaat alleen gebruiken nadat u een arts heeft geraadpleegd:

- eczeem, wondjes, ontstekingen van de huid zoals folliculitis (etterende haarfollikel) of spataderen
- verdikte moedervlekken
- verminderde immuniteit van de huid, bijv. suikerziekte, tijdens de zwangerschap en bij de ziekte van Raynaud
- hemofilie

Epileren gaat makkelijker en voelt prettiger aan wanneer de haartjes tussen 2 en 5 mm lang zijn. Indien de haartjes langer zijn is het aan te raden deze eerst op deze lengte af te scheren (zie hoofdstuk B).

Het kan voorkomen dat teruggroeiende fijne haartjes niet door de huidoppervlakte kunnen komen. Om het risico van ingroeide haartjes te voorkomen, is het raadzaam om regelmatig een massage spons of huidpeeling te gebruiken (bijv. na het douchen). Door een zachte scrub-beweging wordt de bovenste huidlaag verwijderd en kunnen fijne haartjes door de huidoppervlakte groeien.

## Beschrijving

- 1 Massage rollers opzetstuk
- 2 Epileerhoofd met pincetjes element
- 3 Knopjes voor het verwisselen van de epileerhoofden

- 4 Aan/uit knop met lichtje
- 5 Stopcontact
- 6 Stekkeraansluiting
- 7 Scheerhoofd met trim kapje

## A Hoe u moet epileren

- De huid moet droog zijn en vrij van olie of crème.
- Het epileerhoofd (2) dat u gaat gebruiken dient voor gebruik te zijn gereinigd.

Om het apparaat aan te schakelen, schuif de aan/uit schakelaar (4):

Stand «I»: extra zacht

Stand «II»: extra efficiënt

Wanneer ingeschakeld, verlicht het lichtje het gebied wat geëpileerd zal worden.

Wrijf over de huid zodat korte haartjes zich oprichten. Voor een optimaal resultaat dient de Silk-épil loodrecht (90°) op de huid te worden geplaatst. Beweeg het apparaat in een langzame, continue beweging, zonder hard te drukken, tegen de haargroeirichting in, in de richting van de schakelaar. De massage rollers zorgen ervoor dat zelfs de haartjes die platliggen worden opgetild en met wortel en al worden verwijderd, voor een extra zachte epilatie.

### Benen epileren

Zorg dat het onderbeen omhoog wordt gehouden tijdens het epileren. Voor het epileren van de knieholte dient het been gestrekt te worden gehouden.

### Oksel en bikinilijn epileren

Let op: met name in het begin kunnen deze lichaamsdelen zeer gevoelig zijn voor pijn. Daarom raden wij aan snelheid «I» te gebruiken wanneer u begint met epileren. Bij herhaaldelijk gebruik zal de pijnsensatie afnemen.

Voordat u gaat epileren dient u het te behandelen lichaamsdeel goed te was-

sen om bijv. restjes deodorant te verwijderen. Dep de oksel voorzichtig droog met een handdoek. Bij het epileren van de oksel houdt u uw arm omhoog zodat de huid gespannen staat en beweegt u het apparaat in verschillende richtingen.

### Schoonmaak

Trek na het epileren het apparaat uit het stopcontact en reinig het gebruikte epileerhoofd (2).

Gebruik om de pincetten grondig te reinigen het borsteltje en doop deze in wat alcohol. Draai de epileerschijf handmatig rond en reinig zo alle pincetten. Verwijder het epileerhoofd door op de Ontgrendelingsknoppen (3) te drukken en het epileerhoofd omhoog te trekken. Maak de bovenkant van het apparaat schoon met het borsteltje. Plaats het epileerhoofd en de massagerollers terug op het apparaat.

## B Het scheerhoofd gebruiken

- a Trim kapje
- b Scheerblad met een lange-haren trimmer
- c Ontgrendelingsknoppen
- d Messenblok
- e Scheerhoofd basis

Verwijder het epileerhoofd en plaats hierop het Scheerhoofd (7) door erop te klikken (de lange haren trimmer moet aan de voorkant zijn). Verwijder het Trim kapje (a). Bij gebruik van het scheerhoofd, selecteer altijd schakelaar «II».

Voor de beste resultaten dient u ervoor te zorgen dat zowel het scheerblad als de trimmer contact hebben met de huid.

Trek uw huid strak, beweeg het apparaat langzaam tegen de haargroeirichting in. De tondeuse tilt eerst alle langere haren op en scheert deze af. Het flexibele scheerblad volgt om de stoppeltjes glad af te scheren.

Het haar voor-scheren voor het epileren  
Indien u uw haartjes wilt afscheren op de ideale lengte om te epileren, plaatst u het Trim kapje op het scheerhoofd.

Houd het apparaat vast met het trimmer kapje plat op de huid. Beweeg de punten van de kam tegen de haargroeirichting in.

N.B. Omdat haartjes niet allemaal in dezelfde richting groeien, dient u voor de beste resultaten het apparaat in verschillende richtingen over de huid te bewegen.

#### Het scheerhoofd schoonmaken

Trek na ieder gebruik de stekker uit het stopcontact en het snoer uit het apparaat.

Wanneer nodig, druk op de ontgrendelingsknoppen (c) om het scheerhoofd te verwijderen (b). Klop de onderkant van het scheerhoofd zachtjes uit op een platte ondergrond (niet op het scheerblad).

Borstel het messenblok (d) en de binnenkant van het scheerhoofd schoon.

Gebruik het borsteltje niet op het scheerblad aangezien dit het scheerblad kan beschadigen.

Wij raden u aan elke 3 maanden een druppel naaimachine olie langs de zijkant van de trimmer aan te brengen.

Zet het scheerblad frame weer terug op en klik het terug op zijn plaats. Vervang de trimmer kapje wat tevens als een beschermkap fungeert.

Gebruik het apparaat niet meer wanneer het snoer of scheerblad beschadigd is.

#### **Vervanging van de scheeronderdelen**

Het scheerblad en messenblok zijn precisie onderdelen die aan slijtage onderhevig zijn. Om een optimale scheerprestatie te behouden, dient u uw scheerblad en messenblok te vervangen wanneer u merkt dat de prestatie achteruit gaat.

Gooi niet het product weg in het huishoudelijk afval aan het einde van zijn levensduur. Verwijdering kan plaatsvinden bij een Braun Service Centre of bij de aangewezen inleveradressen in uw land.



Onderhevig aan verandering zonder kennisgeving.

#### **Garantie**

Op dit produkt verlenen wij een garantie van 2 jaar geldend vanaf datum van aankoop. Binnen de garantieperiode zullen eventuele fabricagefouten en/of materiaal fouten gratis door ons worden verholpen, hetzij door reparatie, vervanging van onderdelen of omruilen van het apparaat.

Deze garantie is van toepassing in elk land waar dit apparaat wordt geleverd door Braun of een officieel aangestelde vertegenwoordiger van Braun.

Beschadigingen ten gevolge van onoordeelkundig gebruik, normale slijtage en gebreken die de werking of waarde van het apparaat niet noemenswaardig beïnvloeden vallen niet onder de garantie. De garantie vervalt bij reparatie door niet door ons erkende service-afdelingen en/of gebruik van niet originele Braun onderdelen.

Om gebruik te maken van onze service binnen de garantieperiode, dient u het complete apparaat met uw aankoopbewijs af te geven of op te sturen naar een geautoriseerd Braun Customer Service Centre: [www.service.braun.com](http://www.service.braun.com).

Bel 0 800 44 55 388 voor een Braun Customer Service Centre bij u in de buurt.

# Dansk

Læs hele brugervejledningen omhyggeligt, før apparatet tages i brug, og behold den til senere brug.

## Vigtigt

- Af hygiejniske grunde bør du ikke dele dette apparat med andre.
- Dette apparat er forsynet med en integreret strømforsyning med lav spænding for ekstra sikkerhed. Ingen dele må udskiftes eller manipuleres. I modsat fald risikerer man at få elektrisk stød. Elektriske specifikationer findes på typepladen på specialledningen.
- Apparatet skal holdes tørt.
- Apparatet er ikke beregnet til brug af børn eller personer med nedsatte fysiske, følelsesmæssige eller mentale evner, medmindre de overvåges af en person, som er ansvarlig for deres sikkerhed. Opbevar apparatet utilgængeligt for børn for at sikre, at de ikke leger med det.
- Når apparatet er tændt, må det aldrig komme i kontakt med hovedhår, øjenvipper, hårbånd, etc. for at undgå fare for skader på brugeren, samt at apparatet blokeres eller beskadiges.

## Generelle oplysninger om epilering

Alle metoder, som fjerner håret ved roden, kan medføre, at hår vokser under huden eller at der opstår hudirritation (f.eks. kløe, ubehag eller rødme af huden) afhængig af hud- og hårtype. Det er en helt normal reaktion, der som regel hurtigt forsvinder. Dog kan det vare længere de første gange, du epileringer, eller hvis du har sart hud.

Hvis huden stadig er irriteret efter 36 timer, bør du kontakte din læge. Generelt aftager hudreaktionen og smertefølelsen væsentligt, efterhånden som du har anvendt Silk-épil nogle gange. I nogle tilfælde kan der opstå betændelse på grund af bakterier, som

trænger ned i huden (f.eks. når apparatet bevæges hen over huden). Grundig rengøring af epilatorhovedet før brug nedsætter risikoen for infektioner.

Hvis du er i tvivl om, hvorvidt du kan tåle at bruge apparatet, bør du tale med din læge. I følgende tilfælde bør apparatet kun anvendes efter konsultation hos lægen:

- ved eksem, sår, betændelsestilstande i huden såsom betændte hårsække (små 'bumser' i hårsækkene) samt åreknuder
- omkring modermærker
- ved nedsat immunitet i huden, f.eks. ved sukkersyge, under graviditet eller ved Raynauds syge
- hvis du er bløder eller har nedsat immunforsvar.

Epilering er nemmere og mere bekvemt, når hårene har den optimale længde på 2-5 mm. Hvis hårene er længere, anbefaler vi, at du først barberer dig (se afsnit B) og epileringer de kortere, udvoksede hår en uge senere.

Nyudvoksede, fine hår kan have svært ved at bryde igennem hudoverfladen. Regelmæssig brug af massagesvamp (f.eks. efter badet) eller eksfolierende peelingcreme er med til at forhindre, at hår gror indad, da de blide skrubbebevægelser fjerner det øverste hudlag, så de fine hår kan bryde igennem hudoverfladen.

## Beskrivelse

- 1 Massagerulletilbehør
- 2 Epilatorhoved med pincetelement
- 3 Udløserknapper
- 4 Tænd/sluk-knap med lys
- 5 Stik
- 6 Specialledning
- 7 Barberhovedtilbehør med trimmerhætte

## A Sådan epilorer du

- Huden skal være helt tør og fri for fedt eller creme.
- Kontroller, at epilatorhovedet (2) er rent inden brug.

Skub start/stop-knappen (4) op for at tænde for apparatet:

Indstilling «I»: ekstra nænsom

Indstilling «II»: ekstra effektiv

Når apparatet er tændt, oplyser lampen (3) det område, der epileres.

Gnid huden for at løfte korte hår. For at opnå et optimalt resultat skal apparatet holdes i en lige vinkel (90°) mod huden, og det bevæges uden tryk mod hårets vokseretning i retning mod afbryderen. Massagerullerne (1) stimulerer huden, inden og efter hårene trækkes ud og giver en ekstra nænsom epilering.

### Epilering af benene

Epiler dine ben fra underbenet i opadgående retning. Ved epilering bag knæet holdes benet strakt.

### Epilering under armene og i bikinilinjen

Vær opmærksom på, at områderne især i begyndelsen er meget følsomme over for smerte. Derfor anbefaler vi, at du begynder med at vælge indstilling «I». Ved gentagen brug aftager følelsen af smerte.

De respektive områder skal vaskes grundigt før epilering for at fjerne rester af for eksempel deodorant. Dup dig derefter forsigtigt tør med et håndklæde. Ved epilering under armene holdes armen i vejret, og apparatet bevæges i forskellige retninger.

### Rengøring

Efter epilering tages stikket ud af stikkontakten, massagerullerne fjernes, og epilatorhovedet (2) rengøres. Brug

rengørebørsten dyppet i rensesvæske for at rengøre pincetelelementet grundigt. Du kan dreje pincetelelementet manuelt, imens du rengør det.

Tag epilatorhovedet af ved at trykke på udløserknapperne (3) på venstre og højre side og trække det af. Efter rengøring placeres epilatorhovedet og massagerullerne i kabinettet igen.

## B Sådan bruges barberhovedet (7)

- Trimmerhætte
- Skærebkladramme med langhårstrimmer
- Udløserknapper
- Lamelkniv
- Barberhovedbase

Fjern epilatorhovedet, og sæt barhovedet (7) på ved at klikke det på (trimmeren til langt hår skal være forrest). Fjern trimmerhætten (a). Ved brug af barberhovedet bør man altid vælge indstilling «II».

Man opnår de bedste resultater ved at føre barbersystemet over huden på en måde, hvor ca. halvdelen af skæreblandet og langhårstrimmeren berører huden. Før altid apparatet i retning af trimmeren. Trimmeren løfter først de lange hår og skærer dem af. Derefter følger det fleksible skærebblad, som fjerner eventuelle stubbe.

### Forbarbering af længere hår inden epilering

Hvis du vælger at forbarbere hårene til den ideelle længde til epilering, placerer du trimmerhætten på barberhovedet. Hold apparatet med trimmerhætten fladt mod huden, og før den med kammens spidser mod hårenes vokseretning. Da hår vokser i forskellige retninger, kan det også være en god idé at føre apparatet diagonalt i forskellige retninger for at få det bedste resultat.

### Rengøring af barberhovedet

Efter barbering trækkes stikket ud af stik-kontakten. Om nødvendigt fjernes trimmerhætten og rengøres med børsten.

For at rengøre barberhovedet, fjernes skæreblassrammen (b).

Det gøres ved at trykke på udløserknapperne (c) på for- og bagside, og tage den af. Bank forsigtigt skæreblassrammen mod en flad overflade.

Børst lamelblokken (d) samt området under lamelblokken.

Skærebladet er en meget sart del, som ikke må rengøres med børsten.

Vi anbefaler, at du drypper en dråbe mas-kinolie langs trimmeren hver 3. måned. Sæt skæreblassrammen tilbage og klik den fast.

Sæt trimmerhætten på igen, som også fungerer som beskyttelseshætte.

Bemærk: Brug ikke barberhovedet med beskadiget skæreblad.

### Udskiftning af shaverens dele

Skæreblad og lamelkniv er præcisionsdele, som bliver slidt med tiden.

Udskift skæreblad og lamelkniv, når du bemærker, at kvaliteten af barberingen forringes selv efter rengøring af barberhovedet.

Apparatet bør efter endt levetid ikke kasseres sammen med husholdningsaffaldet. Bortskaffelse kan ske på et Braun Servicecenter eller egnede, lokale opsamlingssteder.



Der tages forbehold for ændringer uden forudgående varsel.

### Garanti

Braun yder 2 års garanti på dette produkt gældende fra købsdatoen. Inden for garantiperioden vil Braun for egen regning afhjælpe fabrikations- og materialefejl efter vort skøn gennem reparation eller ombytning af apparatet. Denne garanti gælder i alle lande, hvor Braun er repræsenteret.

Denne garanti dækker ikke skader opstået ved fejlbetjening, normalt slid eller fejl som har ringe effekt på værdien eller funktionsdygtigheden af apparatet. Garantien bortfalder ved reparationer udført af andre end de af Braun anviste reparatører og hvor originale Braun reservedele ikke er anvendt.

Ved service inden for garantiperioden afleveres eller indsendes hele apparatet sammen med købsbevis til et autoriseret Braun Service Center: [www.service.braun.com](http://www.service.braun.com).

Ring 7015 0013 for oplysning om nærmeste Braun Service Center.

# Norsk

Les bruksanvisningen nøye og fullstendig før du begynner å bruke apparatet, og ta vare på den til senere bruk.

## Viktig

- Av hygieniske årsaker bør ikke flere personer bruke samme apparat.
- Dette apparatet er utstyrt med en integrert lavspenningsadapter. Du må ikke bytte ut eller endre på noen deler av apparatet. Dette kan medføre risiko for elektrisk støt. Elektriske spesifikasjoner er angitt på spesialledningen.
- Hold apparatet tørt.
- Apparatet bør ikke brukes av barn eller personer med reduserte fysiske, sansemessige eller mentale evner, med mindre de har tilsyn av en person som er ansvarlig for deres sikkerhet. Hold apparatet utenfor rekkevidde for barn for å sørge for at de ikke leker med det.
- Når apparatet er slått på, må du sørge for at det ikke kommer i kontakt med hodehåret, øyevippene, bånd eller lignende. Dette er for å unngå persons-kader og for å hindre blokkering av eller skade på apparatet.

## Generell informasjon om epilering

Alle metoder som fjerner hår fra roten, kan føre til hår som vokser innover og irritasjon (f.eks. kløe, ubehag og rød-flammet hud), avhengig av hud- og hår-type. Dette er normale reaksjoner som pleier å gå over raskt, men som kan bli kraftigere når du fjerner hår ved roten for første gang eller hvis du har sensitiv hud. Hvis huden din fortsatt er irritert etter ca. 1 1/2 døgn, anbefaler vi at du kontakter lege. Vanligvis reduseres hudreaksjonen og ubehagsfølelsen vesentlig ved gjentatt bruk av Silk-épil. I enkelte tilfeller kan det oppstå betennelse i huden hvis bakterier trenger gjennom huden (f.eks. når apparatet berører huden). Grundig rengjøring av epileringshodet før hver bruk vil redusere faren for infeksjon.

Kontakt lege hvis du er usikker på om du kan bruke dette apparatet. I følgende tilfeller må apparatet bare brukes etter konsultasjon med lege:

- eksem, sår og betent hud, for eksempel betente hårsækker (follikulitt) og åreknuter
- rundt føflekker
- redusert hudimmunitet, for eksempel diabetes, under svangerskap, ved Raynauds syndrom
- blødersykdom eller nedsatt immunitet.

Epilering er enklere og mer komfortabelt hvis hårene ikke er lengre enn 2-5 mm. Hvis hårene er lengre, bør du barbere dem først (se avsnitt B) og epilere de kortere hårene som vokser ut en uke senere.

Tynne hår som vokser ut på nytt, vokser kanskje ikke opp til hudoverflaten. Jevnlig bruk av massasjesvamp (f.eks. etter dusjing) eller eksfoliering, kan bidra til å unngå inngrodde hår, fordi skånsom skrubbing fjerner det ytterste hudlaget, slik at de tynne hårene kan vokse gjennom hudoverflaten.

## Beskrivelse

- 1 Massasjeruller er tilbehør
- 2 Epileringshode med pinsettelement
- 3 Utløserknapper
- 4 På/av-bryter med innebygd indikator-lampe
- 5 Støpsel
- 6 Spesialledning
- 7 Barberingshode med hårtrimmer

## A Slik epilerer du

- Huden må være tørr og fri for fett og hudkrem.
- Kontroller at epileringshodet (2) er rent før bruk.

Skiv på/av-bryteren (4) oppover for å slå på apparatet.

Innstilling «I»: ekstra skånsom

Innstilling «II»: ekstra effektiv

Når apparatet er skrudd på, lyser lyset opp området som skal epileres.

Gni huden for å løfte korte hår. For optimal ytelse holder du epilatoren i rett vinkel (90°) mot huden og fører den, uten trykk, mot hårenes vekstretning og i bryterens retning. Massasjerullene (1) stimulerer huden før og etter at hårene er trukket ut for å få en ekstra skånsom epilasjonsopplevelse.

### Epilering av beina

Epiler leggene nedenfra og oppover. Når du epilerer bak kneet, skal beinet holdes strakt.

### Epilering i armhulene og langs bikinilinj

Vær oppmerksom på at særlig i begynnelsen er dette områder som er spesielt følsomme for smerte. Derfor anbefaler vi at du starter med bryterinnstilling «I». Med gjentatt bruk, vil følelsen av smerte avta.

Rengjør området grundig før epilering for å fjerne eventuelle rester av for eksempel deodorant. Tørk deretter forsiktig med et håndkle ved å klappe det mot huden. Ved epilering under armene holdes armen opp og epilatoren føres i forskjellige retninger.

### Rengjøring

Trekk ut støpselet, rengjør epileringshodet (2) og fjern massasjerullene når du er ferdig med epileringen. Rengjør pinsettelementet grundig ved å bruke rengjøringsbørsten dyppet i alkohol. Under rengjøringen kan du dreie på pinsettelementet manuelt.

Ta av epileringshodet ved å trykke på utløserknappene (3) på venstre og høyre side og trekk det av. Etter rengjøringen

setter du epileringshodet og massasjerullene tilbake på apparatet.

## B Slik bruker du barberingshodet (7)

- a Hårtrimmeren
- b Barberingshode med langhårstrimmer
- c Utløserer
- d Lamellkniv
- e Base til barberhodet

Ta av epileringshodet og sett på barberingshodet (7) ved å klikke det på. (Langhårstrimmeren skal vende forover.) Fjern trimmerhodet (a). Når du bruker barberingshodet, skal du alltid velge bryterinnstilling «II».

For best mulige resultater, skal du føre epilatoren på en måte som gjør at omtrent halvparten av barberingshodet og langhårstrimmeren berører huden din. Du skal alltid føre apparatet i retning av hårtrimmeren. Hårtrimmeren løfter og kutter alle lange hår. Deretter fjerner det fleksible skjærebladet resterende stubber.

### Kutting av hår før epilering

Hvis du velger å kutte håret på forhånd til den ideelle lengden for epilasjon, skal du plassere hårtrimmeren på barberingshodet.

Hold apparatet med hårtrimmeren flatt mot huden og før det med kammen mot hårveksten.

Siden hårene vokser i forskjellige retninger, skal du føre apparatet lett diagonalt eller i forskjellige retninger for å få best mulige resultater.

### Rengjøring av barberingshodet

Ta ut kontakten etter bruk. Om nødvendig, fjern hårtrimmeren og rengjør den med børsten.

For å rengjøre barberingshodet skal du fjerne barberingsoverflaten (b).



For å gjøre dette, skal du trykke på utløserne (c) foran og bak og trekke det av. Så banker du barberingsoverflaten forsiktig på en flat overflate.

Børst av lamellkniven (d), samt området over lamellkniven.

Barberingsoverflaten er veldig delikat. Ikke rengjør skjærebladet med børsten da dette kan skade bladet.

Vi anbefaler at du påfører en dråpe med lett maskinolje langs lengden av hårtrimmeren hver tredje måned.

Sett barberingsoverflaten tilbake og klikk den på plass.

Bytt ut hårtrimmeren som også brukes som beskyttelse.

Merk: Ikke bruk barberingshodet med en ødelagt barberingsoverflate.

### **Bytte av barbermaskinens deler**

Skjærebladet og lamellkniven er presisjonsdeler som slites over tid. Bytt ut barberingshodet og lamellkniven når du legger merke til en redusert barberingsytelse selv etter rengjøring av barberingshodet.

Vennligst ikke kast dette produktet i husholdningsavfallet når det er utslitt. Produktet kan leveres til et Braun servicesenter eller på en kommunal miljøstasjon for spesialavfall.



Kan endres uten varsel.

### **Garanti**

Vi gir 2 års garanti på produktet gjeldende fra kjøpsdato.

I garantitiden vil vi gratis rette eventuelle fabrikkasjons- eller materialfeil, enten ved reparasjon eller om vi finner det hensiktsmessig å bytte hele produktet.

Denne garanti er gyldig i alle land der Braun eller Brauns distributør selger produktet.

Denne garanti dekker ikke: skader på grunn av feil bruk, normal slitasje eller skader som har ubetydelig effekt på produktets verdi og virkemåte. Garantien bortfaller dersom reparasjoner utføres av ikke autorisert person eller hvis andre enn originale Braun reservedeler benyttes.

For service i garantitiden skal hele produktet leveres eller sendes sammen med kopi av kjøpskvittering til nærmeste autoriserte Braun Serviceverksted: [www.service.braun.com](http://www.service.braun.com).

Ring 22 63 00 93 for å bli henvist til nærmeste autoriserte Braun Serviceverksted.

NB

For varer kjøpt i Norge har kunden garanti i henhold til NEL's Leveringsbetingelser.

# Svenska

Läs bruksanvisningen noga och i sin helhet innan du använder apparaten och spara bruksanvisningen för framtida bruk.

## Viktigt

- Av hygieniska skäl bör du inte dela apparaten med andra.
- Den här apparaten har en specialsadd med extra låg spänning. Du ska därför inte byta ut eller ändra någon del av den. Annars finns en risk för att du utsätts för elektriska stötar. För elektriska specifikationer, se märkplåten på specialsadden.
- Håll apparaten torr.
- Apparaten är ej avsedd att användas av barn eller personer med nedsatt fysisk, sensorisk eller mental förmåga om användningen inte övervakas av en person som är ansvarig för deras säkerhet. Barn ska övervakas för att garantera att de inte leker med apparaten.
- När apparaten är påslagen får den aldrig komma i kontakt med håret på huvudet, ögonfransar, ögonbryn eller liknande. Detta kan orsaka skador på apparaten eller blockera den.

## Allmän information om epilering

Alla metoder där man avlägsnar hårstrån från roten kan leda till inåtväxande hårstrån och irritation (t.ex. klåda, obehag eller rodnad), beroende på hudens och hårstrånas kondition. Det här är en normal reaktion och bör försvinna snabbt, men kan vara kraftigare när man för första gången avlägsnar hårstrån från roten eller om man har känslig hud. Om huden efter 36 timmar fortfarande visar irritation, rekommenderar vi att du kontaktar läkare. I allmänhet minskar förekomsten av hudreaktioner och smärtan avsevärt vid upprepade användning av Silk-épil. I vissa fall kan inflammation uppstå i huden när bakterier penetrerar huden (t.ex. när apparaten glider över huden). Noggrann rengöring av epile-

ringshuvudet före varje användning minskar risken för infektion.

Om du känner dig osäker på om du kan använda denna produkt ber vi dig rådfråga läkare. Denna produkt bör endast användas efter att man först har rådfrågat läkare i följande fall:

- eksem, sår, inflammerad hud såsom folliculitis (varfyllda hårsäckar) och åderbräck
- runt födelsemärken
- minskad hudimmunitet, t.ex. diabetes mellitus, under graviditet, Raynauds sjukdom
- blödarsjuka eller nedsättning av immunförsvaret.

Epilering är enklare och skönare när hårstråna har en optimal längd på 2-5 mm. Om hårstråna är längre rekommenderar vi att du först rakar dig (se avsnitt B) och epilering de kortare, utvuxna hårstråna en vecka senare.

Fina, återväxande hårstrån kanske inte når upp till hudens yta. Regelbunden användning av massagesvampar (t.ex. efter duschen) eller exfolierande peeling hjälper till att förhindra inåtväxande hårstrån eftersom skrubbing avlägsnar det övre hudlagret och fina hårstrån kan ta sig genom hudens yta.

## Beskrivning

- 1 Masserande rullar
- 2 Epileringshuvud med pincett
- 3 Frigöringsknappar
- 4 På-/av-brytare med inbyggd lampa
- 5 Kontakt
- 6 Specialsadd
- 7 Rakhuvudtillbehör med trimmerkåpa

## A Hur man epilering

- Huden måste vara helt torr och fri från fett eller krämer.
- Kontrollera att epileringshuvudet (2) är rent innan du använder det.

Sätt på apparaten genom att skjuta på-/av-knappen (4) uppåt:

Inställning «I»: extra varsam

Inställning «II»: extra effektiv

Lampan lyser upp området som ska epileras när den är påslagen.

Gnugga huden för att lyfta korta hårstrån. För optimal prestanda ska du hålla apparaten i en rät vinkel (90°) mot huden och föra den mot hårstrånas riktning utan att trycka, i brytarens riktning. De masserande rullarna (1) stimulerar huden före och efter att håret dras ut för en extra varsam epileringssupplevelse.

### Epilering av ben

Epilera benen nedifrån och upp. Håll benet rakt när du epileras knävecket.

### Epilering under armarna och längs bikinilinjerna

Notera att dessa områden är särskilt känsliga för smärta, framför allt i början.

Vi rekommenderar därför att du väljer inställning «I» de första gångerna du epileras. Efter upprepad epilering försvinner känslan av smärta.

Rengör området noggrant innan epilering för att avlägsna produktrester (t.ex. av deodorant). Torka försiktigt med en ren handduk. När du epileras under armen ska du hålla armen sträckt uppåt och föra apparaten i olika riktningar.

### Rengöring

Efter epilering ska du avlägsna de masserande rullarna och koppla bort apparaten från nätuttaget och rengöra epileringshuvudet (2). Rengör pincett-delen noggrant med rengöringsborsten indränkt i alkohol. Snurra manuellt på pincett-delen under rengöring. För att avlägsna epileringshuvudet ska du trycka på frigöringsknapparna (3) till vänster och höger och dra av det. Efter rengöring ska epileringshuvudet och de masserande rullarna åter placeras på höljet.

## B Hur man använder rakhuvudet (7)

- a Trimmerkåpa
- b Skärbladsram med trimmer för långa hårstrån
- c Frigöringsknappar
- d Saxhuvud
- e Rakhuvudsbas

Fäst epileringshuvudet (7) genom att klicka fast det (trimmern för långa hårstrån ska vara längst fram). Avlägsna trimmerkåpan (a). Välj alltid inställning «II» när du använder rakhuvudet.

För att få bästa möjliga resultat ska du föra raxsystemet på ett sätt så att ungefär halva skärbladet och trimmern för långa hårstrån vidrör huden. För alltid apparaten i trimmerns riktning. Trimmern lyfter först de långa hårstråna och klipper sedan av dem. Skärbladet följer sedan efter och tar hand om eventuellt stubb.

### Förklippning av hår innan epilering

Om du väljer att klippa hårstråna först till en idealisk längd för epilering ska du sätta trimmerkåpan på rakhuvudet. Håll apparaten med trimmerkåpan platt mot huden och föra den med kammen mot hårväxten.

När hårstrån växer i olika riktningar kan du föra apparaten diagonalt eller i olika riktningar för att få bästa möjliga resultat.

### Rengöra rakhuvudet

Efter användning ska du dra ur produktens kontakt ur eluttaget. Avlägsna trimmerkåpan vid behov och rengör den med borsten.

Avlägsna skärbladsramen (b) för att rengöra rakhuvudet.

Tryck på frigöringsknapparna (c) fram och bak och dra av skärbladsramen. Knacka den försiktigt mot en flat yta. Borsta saxhuvudet (d) och området under saxhuvudet.

Saxhuvudet är en väldigt ömtålig del som inte får rengöras med borsten.

Vi rekommenderar att du sätter en droppe symaskinsolja längs trimmern var tredje månad.

Sätt tillbaka skärbladsramen och låt den knäppas på plats.

Sätt tillbaka trimmerkåpan då den även fungerar som en skyddskåpa.

Observera: Använd inte rakhuvudet om skärbladet är skadat.

### **Byta ut rakapparaten delar**

Skärbladet och saxhuvudet är precisionskomponenter som slits med tiden. Byt ut skärbladsramen och saxhuvudet om du upptäcker att rakprestandan försämras även efter rengöring av rakhuvudet.

Av hänsyn till miljön ber vi dig att inte slänga den här apparaten i de vanliga hushållssoporna när den är uttjänt. Du kan lämna in den uttjänta produkten hos ett Braun-servicecenter eller till en återvinningsstation.



Kan ändras utan föregående meddelande.

### **Garanti**

Vi garanterar denna produkt för två år från och med inköpsdatum. Under garantitiden kommer vi utan kostnad, att avhjälpa alla brister i apparaten som är hänförliga till fel i material eller utförande, genom att antingen reparera eller byta ut hela apparaten efter eget gottfinnande.

Denna garanti gäller i alla länder där denna apparat levereras av Braun eller deras auktoriserade återförsäljare.

Garantin gäller ej: skada på grund av felaktig användning eller normalt slitage, liksom brister som har en försumbar inverkan på apparatens värde eller funktion. Garantin upphör att gälla om reparationer utförs av icke behörig person eller om Brauns originaldelar inte används.

För att erhålla service under garantitiden skall den kompletta apparaten lämnas in tillsammans med inköpskvittot, till ett auktoriserat Braun verkstad: [www.service.braun.com](http://www.service.braun.com).

Ring 020-21 33 21 för information om närmaste Braun verkstad.

# Suomi

Lue käyttöohjeet huolellisesti lävitse ennen käyttöä ja säilytä ne mahdollista myöhempää tarvetta varten.

## Tärkeää

- Älä anna hygieniasyiden vuoksi muiden käyttää laitetta.
- Laite on varustettu matalajännitesovittimella. Sähköiskun vaaran välttämiseksi älä vaihda siihen mitään osia tai tee mitään muutoksia. Katso sähkömääräyksiä koskevat tiedot verkkojohdon tyyppikilvestä.
- Pidä laite kuivana.
- Tätä laitetta ei ole tarkoitettu lasten eikä fyysisesti, sensorisesti tai henkisesti rajoittuneiden henkilöiden käyttöön, ellei heidän turvallisuudesta vastaava henkilö valvo laitteen käyttöä. Pidä laite poissa lasten ulottuvilta, jotta he eivät pääse leikkimään laitteella.
- Kun laitteeseen on kytketty virta, se ei saa olla kosketuksissa hiusten, silmäripsien, hiusnauhojen jne. kanssa loukkaantumisen sekä laitteen tukkeutumisen ja vaurioitumisen ehkäisemiseksi.

## Yleistä tietoa epiloinnista

Kaikki ihokarvanpoistomenetelmät, joissa karvat poistetaan juuresta, voivat aiheuttaa karvojen kasvamista sisäänpäin sekä ihoärsytystä (esim. ihon kutinaa, kipuilua tai punoitusta) ihon ja ihokarvojen kunnosta riippuen. Kyseessä on normaali reaktio, joka häviää yleensä nopeasti. Reaktio voi kuitenkin olla voimakkaampi poistettaessa ihokarvoja ensimmäisiä kertoja juuresta tai jos sinulla on herkkä iho.

Jos ihossa esiintyy ärsytystä vielä 36 tunnin kuluttua, suosittelemme yhteydenottoa lääkäriin. Yleensä iho-reaktiot ja kivun tunne vähenevät merkittävästi, kun Silk-épil-laitetta käytetään toistuvasti. Joissakin tapauksissa iho voi tulehtua, kun ihoon pääsee bakteereja

(esim. liu'utettaessa laitetta iholla). Epilointipään perusteellinen puhdistus ennen jokaista käyttökertaa vähentää tulehdusriskiä.

Jos et ole varma laitteen soveltuvuudesta itsellesi, ota yhteyttä lääkäriin. Seuraavissa tapauksissa laitetta tulisi käyttää vasta, kun asiasta on keskusteltu lääkärin kanssa:

- ihottuma, haavat, tulehtunut iho kuten karvan juuritupen tulehdus (märkivät rakkulat) ja suonikohjut
- epilointi syntymämerkkien ympäriltä
- ihon heikentynyt vastustuskyky, esim. diabetes, raskausaika, Raynaud'n oireyhtymä
- verenototauti tai heikko vastustuskyky.

Epilointi on helpompaa ja miellyttävämpää, kun ihokarvat ovat 2-5 mm:n pituisia. Jos ihokarvat ovat pidempiä, suosittelemme ensin ajoa (katso osio B) ja viikkoa myöhemmin lyhyempien, uudelleenkasvaneiden ihokarvojen epilointia.

Ohuet uudelleenkasuvat ihokarvat eivät välttämättä pääse kasvamaan ihon pinnalle asti. Säännöllinen hieronta sienellä (esim. suihkun jälkeen) tai kuorinta auttavat ehkäisemään karvojen kasvamista sisäänpäin, sillä hellävarainen hieronta poistaa ylimmän ihokerroksen ja ohuet ihokarvat pääsevät kasvamaan ihon pinnalle.

## Laitteen osat

- 1 Hierontarullaosa
- 2 Epilointipää, jossa pinsettiosa
- 3 Vapautuspainikkeet
- 4 Virtakytkin, jossa valo
- 5 Verkko laitteen liitin
- 6 Verkkojohto
- 7 Ajopää ja viimeistelijän kärkekappale

## A Epilointi

- Ihon tulee olla kuiva, eikä siinä saa olla rasvaa tai voiteita.
- Varmista ennen käyttöä, että epilointipää (2) on puhdas.

Käynnistä laite työntämällä virtakytkintä (4) ylöspäin:

Asetus «I»: erittäin hellävarainen

Asetus «II»: erittäin tehokas

Kun laite on kytketty päälle, virtakytkimen valo valaisee epiloitavan alueen.

Hiero ihoa, jotta lyhyet ihokarvat nousevat pystyyn. Laite toimii optimaalisesti, kun pidät sitä suorassa kulmassa (90°) ihoa vasten, ohjaat sitä painamatta ja ihokarvojen kasvusuuntaa vasten virtakytkimen suuntaan. Hierontarullat (1) stimuloivat ihoa ennen ihokarvojen poistoa ja sen jälkeen, jolloin epilointi on erityisen hellävaraista.

## Säärien epilointi

Epiloi sääret säären alaosasta ylöspäin. Kun epiloit polven takaa, pidä jalka suoraksi ojennettuna.

## Kainaloiden ja bikinirajan epilointi

Huomioi, että varsinkin alussa nämä alueet ovat erityisen kipuherkkiä. Sen vuoksi suosittelemme aloittamaan asetuksella «I». Toistuvassa käytössä kivun tunne vähenee. Puhdista epiloitava alue perusteellisesti jäämistä (kuten deodorantista) ennen epilointia. Taputtele sen jälkeen iho kuivaksi pyyhkeellä. Kun epiloit kainaloita, nosta käsi ylös ja ohjaa laitetta eri suuntiin.

## Puhdistus

Irrota laitteen pistoke pistorasiasta käytön jälkeen, poista hierontarullat ja puhdista epilointipää (2). Puhdista pinsettiosia perusteellisesti alkoholiin kastetulla puhdistusharjalla. Voit samalla kääntää pinsettiosaa manuaalisesti.

Irrota epilointipää painamalla vasemmalla ja oikealla olevia vapautuspainikkeita (3) ja vetämällä se irti. Kiinnitä epilointipää ja hierontarullat puhdistuksen jälkeen takaisin runkoon.

## B Ajopään käyttö (7)

- a Viimeistelijän karkikappale
- b Teräverkon kehys, jossa pitkien ihokarvojen viimeistelijä
- c Vapautuspainikkeet
- d Leikkuri
- e Ajopääyksikkö

Poista epilointipää ja kiinnitä ajopää (7) napsauttamalla se paikalleen (pitkien ihokarvojen viimeistelijän tulee olla edessä). Poista viimeistelijän karkikappale (a). Käytä ajopäätä aina asetuksella «II».

Saat parhaan lopputuloksen ohjaamalla ajolaitetta siten, että noin puolet teräverkosta ja pitkien ihokarvojen viimeistelijästä on kosketuksissa ihoon. Ohjaa laitetta aina viimeistelijän suuntaan. Viimeistelijä nostaa ensin kaikki pitkät ihokarvat ja leikkaa ne pois. Sen jälkeen joustava teräverkko poistaa sängin.

Ihokarvojen leikkaus ennen epilointia  
Jos haluat leikata ihokarvat sopivan pituisiksi epilointia varten, aseta viimeistelijän karkikappale ajopäähän. Pidä laitetta siten, että viimeistelijän karkikappale on tasaisesti iholla. Ohjaa laitetta siten, että kamman kärjet ovat ihokarvojen kasvusuuntaa vastaan. Ihokarvat kasvavat eri suuntiin, joten ohjaa laitetta hieman viistoon tai eri suuntiin. Näin saat parhaan lopputuloksen.

## Ajopään puhdistus

Irrota laitteen pistoke pistorasiasta käytön jälkeen. Irrota viimeistelijän karkikappale tarvittaessa ja puhdista se harjalla.

Saat puhdistettua ajopään, kun irrotat teräverkon kehyyksen (b). Irrota se painamalla edessä ja takana olevia vapautuspainikkeita (c) ja vetämällä se irti. Kopauta teräverkon kehystä varovasti tasaista pintaa vasten.

Harjaa leikkuri (d) ja leikkurin alapuolinen alue.

Teräverkko on erittäin herkkä osa, jota ei saa puhdistaa harjalla.

Suosittelemme viimeistelijän voitelua pisaralla ohutta koneöljyä kolmen kuukauden välein.

Aseta teräverkon kehys takaisin ja napsauta se paikalleen.

Aseta viimeistelijän kärkikappale paikalleen. Se toimii myös suojuksena.

Huomaa: Älä käytä ajopäätä, jos teräverkko on vahingoittunut.

### Ajo-osien vaihtaminen

Teräverkko ja leikkuri ovat hienomekaanisia osia, jotka kuluvat ajan myötä. Vaihda teräverkko ja leikkuri, kun huomaat ajotuloksen heikentyvän, myös ajopään puhdistuksen jälkeen.

Kun laite on tullut elinkaarensa päähän, älä hävitä sitä kotitalousjätteiden mukana. Hävitä tuote viemällä se Braun-huoltoliikkeeseen tai asianmukaiseen keräyspisteeseen.



Tiedot voivat muuttua ilman ennakoilmoitusta.

### Takuu

Tälle tuotteelle myönnämme 2 vuoden takuun ostopäivästä lukien Suomessa voimassa olevien alan takuehtojen TE90 mukaan. Takuuaikana korvataan veloituksetta kaikki viat, jotka aiheutuvat materiaaliviasta tai valmistusvirheestä. Korvaus tapahtuu harkintamme mukaan korjaamalla, vaihtamalla viallinen osa tai vaihtamalla koko laite uuteen. Takuu on voimassa kaikkialla maailmassa sillä edellytyksellä, että laitetta myydään ko. maassa Braunin tai virallisen maahantuojan toimesta.

Takuun piiriin eivät kuulu seuraavat viat: viat, jotka johtuvat virheellisestä käytöstä, normaalista kulumisesta tai viat, jolla on vähäinen merkitys laitteen arvoon tai toimintaan. Takuun voimassaolo lakkaa, jos laitetta korjataan muualla kuin valtuutetussa Braun-huoltoliikkeessä tai jos laitteessa käytetään muita kuin alkuperäisiä varaosia.

Yksilöity ostokuitti riittää takuun voimassaolon osoittamiseksi: [www.service.braun.com](http://www.service.braun.com).

Lisätietoa takuuseen liittyvistä asioista saa asiakaspalvelukeskuksestamme numerosta 020-377 877.

# Polski

Prosimy uważnie przeczytać instrukcję przed zastosowaniem urządzenia i zachować do skorzystania w przyszłości.

## Ważne

- Ze względów higienicznych, nie udostępniaj urządzenia innym osobom.
- Urządzenie jest wyposażone w specjalny kabel zasilający, zintegrowany z bezpiecznym, niskonapięciowym zasilaczem. Nie należy wymieniać żadnych części tego zestawu ani nimi manipulować, żeby nie narazić się na porażenie prądem. Pełen opis specyfikacji elektrycznej znajdziesz na naklejce umieszczonej na kablu zasilającym.
- Przechowuj urządzenie w suchym miejscu.
- Dzieci oraz osoby z obniżoną sprawnością fizyczną lub psychiczną mogą korzystać z urządzenia wyłącznie pod kontrolą osób, które zagwarantują im bezpieczeństwo.
- Urządzenie powinno być przechowywane poza zasięgiem dzieci, aby mieć pewność, że nie będą się nim bawić.
- Włączone urządzenie nie może mieć kontaktu z włosami na głowie, rzęsami, wstążkami itp., żeby nie doszło do zranienia skóry, a także blokady lub uszkodzenia urządzenia.

## Podstawowe informacje o depilacji

Wszystkie metody usuwania włosków wraz z cebulkami mogą powodować wrastanie włosów i podrażnienia (np. swędzenie, zaczerwienienie, dyskomfort) w zależności od kondycji skóry i włosów. Jest to normalna reakcja, która powinna zniknąć w krótkim czasie, ale może być nasiloną w przypadku gdy włosy są usuwane z cebulkami po raz pierwszy albo przy wrażliwej skórze.

Jeśli po upływie 36 godzin skóra nadal jest podrażniona, zaleca się wizytę u lekarza. Zazwyczaj reakcja skóry i uczucie dyskomfortu ma tendencję do

znacznego zmniejszania się przy kolejnych zastosowaniach depilatora Silk-épil. W niektórych przypadkach zapalenie może wystąpić, gdy bakterie przenikną do skóry (np. podczas przesuwania depilatora po skórze). Dokładnie czyszczenie głowicy depilatora przed każdym użyciem zmniejsza ryzyko wystąpienia infekcji.

W przypadku jakichkolwiek wątpliwości dotyczących zastosowania tego urządzenia skonsultuj się z lekarzem. W następujących przypadkach depilator może być stosowany tylko po wcześniejszej konsultacji lekarskiej:

- egzema, rany, stany zapalne spowodowane zapaleniem skóry, np. zapalenie mieszków włosowych (ropiejące mieszki włosowe) lub żylaki,
- znamiona lub pieprzyki
- zmniejszona odporność skóry np. przy cukrzycy lub w czasie ciąży, choroba Raynauda
- hemofilia lub brak odporności

Depilacja jest łatwiejsza i bardziej komfortowa, gdy włosy mają optymalną długość: 2-5 mm. Jeśli są dłuższe, zaleca się, aby najpierw je zgolić (zobacz sekcja B), a po tygodniu usunąć odrastające włoski depilatorem.

Odrastające delikatne włoski czasami nie mogą się przedostać na powierzchnię skóry. Regularne masowanie gąbką (np. po wzięciu prysznicza) lub stosowanie złuszczonego peelingu pomaga zapobiec wrastaniu włosów, ponieważ łagodny masaż usuwa naskórek, a wtedy delikatne włoski mogą wyrosnąć na powierzchnię.

## Opis

- 1 Wałki masujące z nasadkami
- 2 Głowica depilująca z pęsetami
- 3 Przycisk zwalniający głowicę



- 4 Włącznik/wyłącznik z wbudowaną lampką
- 5 Gniazdko
- 6 Specjalny kabel zasilający
- 7 Głowica goląca z nasadką i trymerem

## A Jak depilować

- Skóra musi być sucha, nienatłuszczona i nienakremowana.
- Przed depilacją zawsze upewnij się, czy głowica depilatora (2) jest czysta.

Obróć urządzenie, przesunij włącznik/wyłącznik ustawiając w wybranej pozycji (4):

Pozycja «I»: bardzo delikatna

Pozycja «II»: bardzo skuteczna

Kiedy depilator jest włączony, mrugające światelko wskazuje miejsce depilacji.

Przed depilacją potrzyj skórę w celu podniesienia krótkich włosów. Dla otrzymania lepszych rezultatów, trzymaj urządzenie pod kątem prostym (90°) do skóry i używaj go w przeciwnym kierunku do wzrostu włosów. Masujące krążki (1) stymulują skórę i przygotowują włoski do usunięcia, aby zapewnić jeszcze większy komfort depilacji.

### Depilacja nóg

Nogi należy depilować od dołu do góry. Podczas depilacji pod kolanem noga powinna być wyprostowana.

### Depilacja pach i okolic bikini

Zachowaj szczególną ostrożność przy pierwszych depilacjach tych części ciała, gdyż są one szczególnie narażone na ból. Dlatego też zaleca się przed rozpoczęciem depilacji ustawienie przełącznika w pozycji «I». Po wielokrotnym stosowaniu depilacji odczuwanie bólu będzie mniejsze.

Przed depilacją należy dokładnie umyć miejsca przeznaczone do depilacji, aby

oczyścić skórę (np. z resztek dezodorantu), potem dokładnie osuszyć ręcznikiem. Podczas depilowania pachy należy trzymać wysoko podniesioną rękę, żeby skóra była napięta, i kierować urządzenie w różne strony.

## Czyszczenie

Po depilacji, odłącz urządzenie od prądu, usuń masujące krążki i wyczyść głowicę depilującą (2). Dokładnie wyczyść pęsetę używając szczoteczki zanurzonej w spirytusie.

Podczas czyszczenia możesz obracać pęsetę ręcznie. Aby usunąć głowicę depilującą, naciśnij przycisk zwalniający głowicę (3) najpierw w lewo, potem w prawo i zdejmij ją. Po czyszczeniu, umiejsców głowicę depilującą i krążki masujące ponownie w obudowie depilatora.

## B Jak używać głowicę golącą (7)

- a Nasadka trymera
- b Foliowa ramka goląca z trymerem do długich włosów
- c Przyciski zwalniające
- d Blok ostrzy
- e Podstawa głowicy golącej

Usuń głowicę depilującą i nałóż głowicę golącą (7) przez kliknięcie (trymer do długich włosów powinien być na przodzie). Usuń nasadkę trymera (a). Kiedy używasz głowicy golącej, zawsze wybieraj pozycję «II».

Dla lepszych rezultatów, stosuj system golący tak by połowa folii golącej i trymer do długich włosów dotykały Twojej skóry. Zawsze gól w tym kierunku w jakim zwrócony jest trymer.

Trymer najpierw podnosi długie włosy, a potem przycina je. Elastyczna folia pozwala delikatnie usunąć każdy zarost.

### Przycinanie włosów przed depilacją

Jeśli chcesz przyciąć włosy do idealnej długości przed goleniem, załóż nasadkę trymera na głowicy golarki. Trzymaj urządzenie z nasadką trymera płasko na skórze i przesuwaj końcówki grzebienia pod włos.

Włosy mogą rosnąć w różnych kierunkach, dlatego przesuwaj urządzenie lekko po przekątnej lub w różnych kierunkach, aby osiągnąć jak najlepsze efekty.

### Czyszczenie głowicy do golenia

Po każdym zastosowaniu wyłącz urządzenie i wyjmij wtyczkę z gniazdka. Jeśli to konieczne, usuń nasadkę trymera i czyść za pomocą szczotki.

W celu wyczyszczenia głowicy golarki, usuń folię z ramki (b).

Aby to zrobić, naciśnij wszystkie przyciski zwalniające (c) z przodu i z tyłu urządzenia i zdejmij je. Starannie rozłóż foliową ramkę golącą na gładkiej powierzchni. Czyść dokładnie blok ostrzy (d) jak również obszar pod nim.

Folii golącej nie należy czyścić szczoteczką, ponieważ jest ona bardzo delikatna.

Trymer do przycinania długich włosów należy smarować regularnie co 3 miesiące.

Umieść ponownie foliową ramkę golącą we właściwym miejscu.

Nałożyć nasadkę trymera, który służy również jako osłona.

Uwaga: Nie używaj urządzenia z uszkodzoną folią golącą.

### **Wymiana elementów golących**

Folia goląca oraz blok ostrzy są elementami precyzyjnymi, które z czasem się zużywają. Wymień folię golącą i blok ostrzy, kiedy zauważysz zmniejszoną skuteczność golenia, nawet jeśli będzie to konieczne zaraz po czyszczeniu głowicy golącej.

Ten symbol oznacza, że zużytego sprzętu nie można wyrzucać łącznie z odpadami socjalnymi. Zużyty produkt należy zostawić w jednym z punktów zbiórki zużytego sprzętu elektrycznego i elektronicznego. Odpowiednie przetworzenie zużytego sprzętu zapobiega potencjalnym negatywnym wpływom na środowisko lub zdrowie ludzi, wynikającym z obecności składników niebezpiecznych w sprzęcie.



Zastrzega się prawo do dokonywania zmian.

### **Warunki gwarancji**

1. Procter & Gamble International Operations SA z siedzibą w Route de St-Georges 47, 1213 Petit Lancy 1 w Szwajcarii, gwarantuje sprawne działanie sprzętu w okresie 24 miesięcy od daty jego wydania Kupującemu. Ujawnione w tym okresie wady będą usuwane bezpłatnie, przez autoryzowany punkt serwisowy, w terminie 14 dni od daty dostarczenia sprzętu do autoryzowanego punktu serwisowego.
2. Kupujący może wysłać sprzęt do naprawy do najbliższej znajdującego się autoryzowanego punktu serwisowego lub skorzystać z pośrednictwa sklepu, w którym dokonał zakupu sprzętu. W takim wypadku termin naprawy ulegnie wydłużeniu o czas niezbędny do dostarczenia i odbioru sprzętu.
3. Kupujący powinien dostarczyć sprzęt w opakowaniu należycie zabezpieczonym przed uszkodzeniem. Uszkodzenia spowodowane niedostatecznym zabezpieczeniem sprzętu nie podlegają naprawom gwarancyjnym. Naprawom gwarancyjnym nie podlegają także inne uszkodzenia

- powstałe w następstwie okoliczności, za które Gwarant nie ponosi odpowiedzialności, w szczególności zawinione przez Poczta Polską lub firmy kurierskie.
4. Niniejsza gwarancja jest ważna jedynie z dokumentem zakupu i obowiązuje wyłącznie na terytorium Rzeczypospolitej Polskiej.
  5. Okres gwarancji przedłuża się o czas od zgłoszenia wady lub uszkodzenia do naprawy sprzętu i zwrotnego postawienia go do dyspozycji Kupującego.
  6. Naprawa gwarancyjna nie obejmuje czynności przewidzianych w instrukcji, do wykonania, których Kupujący zobowiązany jest we własnym zakresie i na własny koszt.
  7. Ewentualne oczyszczenie sprzętu dokonywane jest na koszt Kupującego według cennika danego autoryzowanego punktu serwisowego i nie będzie traktowane jako naprawa gwarancyjna, chyba, że oczyszczenie jest niezbędne do usunięcia wady w ramach świadczeń objętych niniejszą gwarancją i nie stanowi czynności, o których mowa w p. 6.
  8. Gwarancją nie są objęte:
    - a) mechaniczne uszkodzenia sprzętu spowodowane w czasie jego użytkowania lub w czasie dostarczania sprzętu do naprawy;
    - b) uszkodzenia i wady wynikłe na skutek:
      - używania sprzętu do celów innych niż osobisty użytek;
      - niewłaściwego lub niezgodnego z instrukcją użytkowania, konserwacji, przechowywania lub instalacji;
      - używania niewłaściwych materiałów eksploatacyjnych;
      - napraw dokonywanych przez nieuprawnione osoby;stwierdzenie faktu takiej naprawy lub samowolnego otwarcia plomb lub innych zabezpieczeń sprzętu powoduje utratę gwarancji;
  - przeróbek, zmian konstrukcyjnych lub używania do napraw nieoryginalnych części zamiennych;
  - c) części szklane, żarówki, oświetlenia;
  - d) ostrza i folie do golarek oraz materiały eksploatacyjne.
9. Bez nazwy, modelu sprzętu i daty jego zakupu potwierdzonej pieczętą i podpisem sprzedawcy albo paragonu lub faktury zakupu z nazwą i modelem sprzętu, karta gwarancyjna jest nieważna.
  10. Niniejsza gwarancja na sprzedany towar konsumpcyjny nie wyłącza, nie ogranicza ani nie zawiesza uprawnień Kupującego wynikających z niezgodności towaru z umową.

# Český

Předtím, než začnete přístroj používat, přečtěte si pozorně celý návod na použití a pečlivě jej uschovejte.

## Důležité upozornění

- Z hygienických důvodů dbejte na to, aby tento přístroj kromě vás nepoužívala žádná jiná osoba.
- Tento přístroj je vybaven speciálním síťovým příívodem s integrovaným bezpečnostním síťovým adaptérem. Žádnou z jeho částí nevyměňujte, ani s ní nemanipulujte. Jinak hrozí nebezpečí úrazu elektrickým proudem. Podrobné technické údaje jsou uvedeny na typovém štítku speciálního síťového adaptéru.
- Přístroj uchovávejte v suchu.
- Tento přístroj není určen pro používání dětmi nebo osobami se sníženými fyzickými, sensorickými či duševními schopnostmi, pokud nejsou pod dohledem osoby, zodpovědné za jejich bezpečnost. Přístroj uchovávejte mimo dosah dětí tak, aby ho nemohly používat na hraní.
- Zapnutý přístroj nesmí nikdy přijít do kontaktu s vlasy na hlavě, řasami, stužkami ve vlasech, apod., aby nedošlo k úrazu nebo zablokování či poškození přístroje.

## Obecné informace o epilaci

Při všech způsobech odstraňování chloupků u kořínek může docházet k zarůstání chloupků a podráždění pokožky (např. svědění, nepohodlí a zarudnutí pokožky) v závislosti na stavu pokožky a chloupků. Jde o normální reakci, která by neměla trvat dlouho. Může být však výraznější, pokud si chloupky u kořínek odstraňujete poprvé nebo pokud máte citlivou pokožku.

Jestliže vaše pokožka vykazuje znaky podráždění i po 36 hodinách, doporučujeme vám navštívit lékaře. Obecně platí, že opakovaným používáním epilátoru Silk-épil se reakce pokožky a pocit bolesti

výrazně zmírňují. V některých případech se pokožka může zanítit, pokud bakterie proniknou do pokožky (např. při pohybu přístroje po pokožce). Důkladné vyčištění epilační hlavy před každým použitím riziko vzniku infekce minimalizuje.

Máte-li ohledně používání tohoto přístroje jakékoli pochybnosti, poradte se se svým lékařem. V níže uvedených případech byste měla přístroj používat až po konzultaci s lékařem:

- ekzémy, poranění, zánětlivé reakce pokožky, jako je např. folikulitida (zánět vlasového váčku) a výskyt křečových žil,
- epilace v okolí mateřských znamének,
- snížená imunita pokožky, např. při cukrovce, během těhotenství, při Raynaudově syndromu,
- hemofilie nebo snížená imunita organismu.

Epilace je snadnější a pohodlnější, pokud mají chloupky optimální délku 2-5 mm. Když jsou chloupky delší, doporučujeme je nejdříve oholit (viz kapitola B) a po týdnů kratší dorůstající chloupky odstranit epilací.

Jemné, dorůstající chloupky nemusí zarůstat do pokožky. Pravidelné používání masážní žinky (např. po sprchování) nebo peelingu pomáhá zarůstání chloupků zabránit. Takto se šetrně odstraní horní vrstva pokožky a jemné chloupky se dostanou na povrch.

## Popis

- 1 Nástavec s masážními válečky
- 2 Epilační hlava s pinzetami
- 3 Uvolňovací tlačítka
- 4 Spínač zapnutí / vypnutí se zabudovaným osvětlením
- 5 Zástrčka
- 6 Speciální síťový příívod
- 7 Holicí hlava s nástavcem pro zastříhování

## A Jak epilovat

- Vaše pokožka musí být suchá, zbavená zbytků mastnoty a krémů.
- Dbejte na to, aby byla epilační hlava (2) před použitím čistá.

Přístroj zapnete posunutím spínače zapnutí / vypnutí směrem nahoru (4):  
Rychlost «I»: extra šetrná epilace  
Rychlost «II»: extra účinná epilace  
Pokud je přístroj zapnutý, osvětlení vypínače nasvítí epilovanou oblast.

Předjte rukou po pokožce, aby se nadzvedly krátké chloupky. Pro dosažení optimálních výsledků držte přístroj držet v pravém úhlu (90°) k pokožce a pohybujte jim bez vyvíjení tlaku proti směru růstu chloupků, ve směru spínače. Masážní válečky (1) stimulují pokožku před odstraněním chloupků i po něm - pro extra šetrnou epilaci.

### Epilace nohou

Epilaci začínejte od dolní části nohou a postupujte směrem ze zdola nahoru. Při epilaci oblasti za kolenem držte nohu napnutou.

### Epilace podpaží a linie bikin

Uvědomte si, prosím, že zejména na začátku jsou právě tyto partie obzvláště citlivé na bolest. Proto doporučujeme použít nastavení rychlosti «I». Opakovaným používáním epilátoru bude pocit bolesti ustupovat.

Před epilací si příslušné oblasti důkladně očistěte, abyste odstranila zbytek nečistot (např. deodorant). Poté šetrně vysušte ručníkem. Při epilaci podpaží držte paži napnutou směrem nahoru, aby byla pokožka napnutá a přístrojem pohybujte různými směry.

### Čištění

Po epilaci odpojte přístroj od elektrické sítě, sejměte masážní válečky a vyčistěte epilační hlavu (2). Důkladně vyčistěte

pinzety pomocí čistícího kartáčku, namočeného v lihu. Pinzetové kotoučky čistěte kartáčkem a váleček s pinzetami přitom otáčejte manuálně. Epilační hlavu sejmete po stlačení uvolňovacích tlačítek (3) na levé a pravé straně, poté hlavu sejměte. Po vyčištění nasadte epilační hlavu a masážní válečky zpět.

## B Jak používat holicí hlavu (7)

- a Zastříhování nástavec
- b Rámeček holicí planžety se zastříhovacím dlouhých chloupků
- c Uvolňovací tlačítka
- d Břitový blok
- e Základna holicí hlavy

Sejměte epilační hlavu a nasadte holicí hlavu (7) tak, aby zaklapla na svém místě (zastříhovač dlouhých chloupků by měl být vpředu). Sejměte zastříhovací nástavec (a). Při používání holicí hlavy vždy zvolte rychlost «II».

Pokud chcete dosáhnout těch nejlepších výsledků, ved'te přístroj tak, aby se pokožky dotýkala přibližně polovina holicí planžety a zastříhovače. Přístrojem vždy pohybujte ve směru zastříhovače. Zastříhovač všechny dlouhé chloupky nejdříve nadzvedne a pak je zastříhne. Potom je pružná planžeta dohledka oholí.

### Zkracování chloupků před epilací

Pokud se rozhodnete použít holicí hlavu na zkrácení chloupků na ideální délku pro epilaci, nasadte na holicí hlavu zastříhovací nástavec.

Přístroj se zastříhovacím držte tak, aby zastříhovač přiléhal celou plochou k pokožce a ved'te strojek se zoubky hřebene proti směru růstu chloupků. Protože chloupky rostou různými směry, pohybujte přístrojem mírně úhlopříčně nebo jinými směry - pro dosažení nejlepších výsledků.

### Čištění holicí hlavy

Po holení přístroj odpojte od elektrické sítě. V případě nutnosti sejměte zastříhovací nástavec a kartáčkem ho vyčistěte. Abyste mohla vyčistit holicí hlavu, sejměte nejdříve rámeček holicí planžety (b). K tomu musíte stlačit uvolňovací tlačítka (c) vpředu a vzadu a rámeček holicí planžety vytáhnete. Opatrně vyklepejte rámeček holicí planžety na ploché podložce.

Kartáčkem vyčistěte břitový blok (d) i oblast pod břitovým blokem.

Holicí planžeta je velmi jemná a křehká součástka přístroje, proto se nesmí čistit kartáčkem.

Doporučujeme každé 3 měsíce kápnout kapku jemného oleje na šicí stroje po celé délce zastříhovače.

Nasad'te zpět rámeček holicí planžety tak, aby zaklapl na svém místě.

Nasad'te zastříhovací nástavec, který slouží také jako ochranný kryt.

Poznámka: Nepoužívejte holicí hlavu, pokud je holicí planžeta poškozená.

### **Výměna holicích dílů**

Holicí planžeta a břitový blok jsou díly, které se s časem opotřebují. Rámeček s holicí planžetou a břitový blok vyměňte ihned, jakmile zpozorujete snížený holicí výkon i po vyčistění holicí hlavy.

Deklarovaná hodnota emise hluku tohoto spotřebiče je 78 dB(A), což představuje hladinu A akustického výkonu vzhledem na referenční akustický výkon 1 pW.

Po skončení životnosti nevyhazujte tento výrobek do běžného domácího odpadu. Můžete ho odevzdat v servisním středisku Braun nebo na příslušném sběrném místě, zřízeném podle místních předpisů.



### **Záruka**

Poskytujeme dvojetlou záruku na výrobek s platností od data jeho zakoupení. V záruční lhůtě bezplatně odstraníme všechny vady přístroje zapříčiněné chybou materiálu nebo výroby, a to buď formou opravy, nebo výměnou celého přístroje (podle našeho vlastního uvážení). Uvedená záruka je platná v každé zemi, ve které tento přístroj dodává společnost Braun nebo její pověřený distributor.

Záruka se netýká následujících případů: poškození zapříčiněné nesprávným použitím, běžné opotřebování (například plátků holicího strojků nebo pouzdra zastříhávače), jakož i vady, které mají zanedbatelný dosah na hodnotu nebo funkci přístroje. Pokud opravu uskuteční neautorizovaná osoba a nebudou-li použity původní náhradní díly společnosti Braun, platnost záruky bude ukončena.

Pokud v záruční lhůtě požadujete provedení servisní opravy, odevzdejte celý přístroj s potvrzením o nákupu v autorizovaném servisním středisku společnosti Braun nebo jej do střediska zašlete.

Změny vyhrazeny.

# Slovenský

Pred použitím prístroja si pozorne a dôkladne prečítajte návod na použitie a starostlivo si ho uschovajte.

## Dôležité upozornenia

- Z hygienických dôvodov dbajte na to, aby tento prístroj, okrem vás, nepoužívala iná osoba.
- Tento prístroj je vybavený špeciálnym prevodníkom na nízke napätie (špeciálnym sieťovým káblom so sieťovým adaptérom). Žiadnu jeho časť nesmiete meniť ani ho rozoberať, inak by mohlo dôjsť k úrazu elektrickým prúdom. Podrobné technické špecifikácie sa nachádzajú na špeciálnom sieťovom kábli.
- Prístroj udržiňte suchý.
- Tento prístroj nie je určený deťom ani osobám so zníženými fyzickými, zmyslovými alebo mentálnymi schopnosťami, ak na ne nedoehlada osoba zodpovedná za ich bezpečnosť. Prístroj uchovávajte mimo dosahu detí, aby ho nemohli používať ako hračku.
- Zapnutý prístroj sa nikdy nesmie dostať do kontaktu s vlasmi na hlave, mihalnicami, so sťažkami vo vlasoch a pod., aby nedošlo k úrazu alebo zablokovaniu, či poškodeniu prístroja.

## Všeobecné informácie o epilácii

Pri všetkých spôsoboch odstraňovania chĺpkov pri korienkoch sa môže objaviť vrastanie chĺpkov do pokožky a podráždenie (napr. svrbenie, nepohodlie a začervenanie pokožky) v závislosti od stavu vašej pokožky a chĺpkov. Ide o normálnu reakciu, ktorá by nemala dlho trvať, ale môže byť výraznejšia, keď si chĺpky pri korienkoch odstraňujete prvýkrát alebo máte citlivú pokožku. Ak pokožka preukazuje znaky podráždenia aj 36 hodín po epilácii, odporúčame vám navštíviť lekára. Vo všeobecnosti platí, že opakovaným používaním epilátora Silk-épil sa reakcia pokožky a pocit bolesti výrazne zmier-

ňujú. V niektorých prípadoch môže dôjsť k zápalovému prejavom, keď baktérie preniknú do pokožky (napr. pri pohybe prístroja po pokožke). Dôkladným vyčistením epilačnej hlavy pred každým použitím minimalizujete riziko vzniku infekcie.

Ak máte akékoľvek pochybnosti o používaní tohto prístroja, poraďte sa s vaším lekárom. Za nižšie uvedených okolností by ste prístroj mali používať iba po konzultácii s lekárom:

- ekzémy, poranenia, zápalové reakcie pokožky, ako napríklad folikulitída (zápal vlasového mieška) a výskyt kŕčových žíl,
- epilácia v okolí kožných znamienok,
- znížená imunita pokožky, napr. pri cukrovke, počas tehotenstva a pri Raynaudovom syndróme,
- hemofília alebo nedostatočná imunita.

Epilácia je jednoduchšia a pohodlnejšia, ak majú chĺpky optimálnu dĺžku 2-5 mm. Ak sú chĺpky dlhšie, odporúčame, aby ste ich najskôr oholili (pozri časť B) a po týždni epilovali kratšie, novovyrastené chĺpky.

Jemné chĺpky, ktoré znova vyrastú, môžu vrastať do pokožky. Pravidelné používanie masážnych špongií (napr. po sprchovaní) alebo telového peelingu pomáha predchádzať vrastaniu chĺpkov do pokožky, pretože jemný masážny pohyb odstraňuje vrchnú vrstvu pokožky a jemné chĺpky sa tak dostanú na povrch.

## Popis

- 1 Nadstavec s masážnymi valčekmi
- 2 Epilačná hlava s pinzetami
- 3 Tlačidlá na uvoľnenie hlavy
- 4 Spínač zapnutia/vypnutia so zabudovaným osvetlením
- 5 Zásťrčka na konektor sieťového kábla
- 6 Špeciálny sieťový kábel
- 7 Holiaca hlava s nadstavcom na zastrihávanie

## A Ako epilovať

- Vaša pokožka musí byť suchá a zbavená zvyškov masnoty a telových mliek.
- Pred začatím sa uistite, že epiláčna hlava (2) je čistá.

Epilátor zapnite posunutím spínača zapnutia/vypnutia (4) smerom hore: Poloha «I»: extra jemná epilácia  
Poloha «II»: extra účinná epilácia  
Keď je epilátor zapnutý, svetlo zo spínača osvetľuje epilovanú oblasť.

Pokožku najskôr pošúchajte, aby ste nadvihli krátke chĺpky. Pre optimálny výsledok epilácie držte epilátor v pravom uhle (90°) k pokožke a bez vyvíjania tlaku ho posúvajte proti smeru rastu chĺpkov, v smere spínača. Masážne valčeky (1) stimulujú pokožku pred odstránením aj po odstránení chĺpka pre extra jemný zážitok z epilácie.

### Epilácia nôh

Nohy si epilujte smerom zdola nahor. Pri epilácii oblasti za kolenom držte nohu vystretú.

### Epilácia podpazušia a línie plaviek

Uvedomte si, prosím, že najmä na začiatku sú tieto telesné partie obzvlášť citlivé na bolesť. Preto odporúčame začať epiláciu so spínačom v polohe «I». Pri opakovanom používaní epilátora bude pocit bolesti ustupovať.

Pred epiláciou príslušné oblasti dôkladne očistite, aby ste odstránili zvyšky nečistôt (napr. dezodorant). Potom ich dôkladne vysušte uterákom. Pri epilácii podpazušia držte ruku vystretú nahor, aby pokožka bola napnutá, a epilátorom pohybujte rôznymi smermi.

### Čistenie

Po epilácii odpojte epilátor z elektrickej siete, zložte nadstavec s masážnymi valčekmi a epiláčnu hlavu (2) vyčistite.

Pinzetový valček dôkladne vyčistíte pomocou čistiacej kefy namočenej v liehu. Počas čistenia môžete valček s pinzetami manuálne otáčať. Epiláčnu hlavu zložíte tak, že stlačíte tlačidlá na uvoľnenie hlavy (3) na ľavej a pravej strane epilátora a potiahnete. Po vyčistení dajte epiláčnu hlavu a masážne valčeky späť na epilátor.

## B Ako používať holiacu hlavu (7)

- a Nadstavec na zastrihávanie
- b Planžetový rám so zastrihávačom dlhých chĺpkov
- c Tlačidlá na uvoľnenie rámu
- d Holiaci blok
- e Základňa holiacej hlavy

Zložte epiláčnu hlavu a nasad'te holiacu hlavu (7) tak, aby zacvakla na miesto (zastrihávač dlhých chĺpkov musí byť vpredu). Zložte nadstavec na zastrihávanie (a). Pri používaní holiacej hlavy dajte spínač vždy do polohy «II».

Na dosiahnutie najlepších výsledkov pohybujte holiacim systémom tak, aby sa asi polovica holiacej planžety a zastrihávač dlhých chĺpkov dotýkali pokožky. Prístrojom vždy pohybujte v smere zastrihávača. Zastrihávač najskôr nadvihne a skráti všetky dlhé chĺpky. Flexibilná planžeta potom oholí pokožku do hladka.

### Zastrihávanie chĺpkov pred epiláciou

Ak si pred epiláciou chcete zastrihnúť chĺpky na ideálnu dĺžku, na holiacu hlavu nasad'te nadstavec na zastrihávanie. Epilátor držte tak, aby sa zastrihávací nadstavec pohyboval rovno po pokožke a ved'te ho končekmi hrebienka proti smeru rastu chĺpkov. Keďže chĺpky rastú rôznymi smermi, na dosiahnutie najlepších výsledkov ved'te epilátor mierne šikmo alebo rôznymi smermi.



### Čistenie holiacej hlavy

Po holení odpojte prístroj z elektrickej siete. V prípade potreby zložte nadstavec na zastrihávanie a očistite ho kefkou. Pred vyčistením holiacej hlavy zložte planžetový rám (b) tak, že stlačíte tlačidlá na jeho uvoľnenie (c) na prednej a zadnej strane a potiahnete. Planžetový rám opatrne vyklepte na rovný povrch. Kefkou vyčistite holiaci blok (d) aj miesta pod ním.

Holiaca planžeta je veľmi jemná, a preto ju nesmiete čistiť kefkou.

Odporúčame vám, aby ste pozdĺž celej dĺžky zastrihávača naniesli každé tri mesiace kvapku jemného strojového oleja.

Planžetový rám nasad'te späť na holiacu hlavu a zakryte ho nadstavcom na zastrihávanie, ktorý slúži aj ako ochranný kryt.

Poznámka: Holiacu hlavu nepoužívajte, ak je holiaca planžeta poškodená.

### Výmena holiacich dielov

Holiaca planžeta a holiaci blok sú precízne časti, ktoré sa časom opotrebojú. Planžetový rám a holiaci blok vymeňte, keď si všimnete, že už neposkytujú optimálne výsledky holenia ani po vyčistení holiacej hlavy.

Deklarovaná hodnota emisie hluku tohto spotrebiča je 78 dB(A), čo predstavuje hladinu A akustického výkonu vzhľadom na referenčný akustický výkon 1 pW.

Výrobok po skončení jeho životnosti nevyhadzujte ako súčasť bežného odpadu domácnosti. Odovzdať ho môžete v servisných strediskách Braun alebo na príslušných zberných miestach vo vašej krajine zriadených podľa miestnych predpisov a noriem.



Právo na zmeny vyhradené.

### Záruka

Poskytujeme dvojiročnú záruku na výrobok s platnosťou od dátumu jeho zakúpenia. V záručnej lehote bezplatne odstránime všetky poruchy prístroja zapríčinené chybou materiálu alebo výroby, a to buď formou opravy, alebo výmenou celého prístroja (podľa nášho vlastného uváženia). Uvedená záruka je platná v každom štáte, v ktorom tento prístroj dodáva spoločnosť Braun alebo jej poverený distribútor.

Záruka sa netýka nasledujúcich prípadov: poškodenie zapríčinené nesprávnym použitím, normálne opotrebovanie (napríklad plátkov holiaceho strojčeka alebo puzdra zastrihávača), ako aj poruchy, ktoré majú zanedbateľný účinok na hodnotu alebo funkciu prístroja. Ak opravu uskutoční neautorizovaná osoba a ak sa nepoužijú pôvodné náhradné súčiastky spoločnosti Braun, platnosť záruky bude ukončená.

Ak v záručnej lehote požadujete vykonanie servisnej opravy, odovzdajte celý prístroj s potvrdením o nákupe v autorizovanom servisnom stredisku spoločnosti Braun alebo ho do strediska zašlite.

# Magyar

Kérjük, hogy a használat megkezdése előtt figyelmesen olvassa át a használati útmutatót, és emlékeztetőként őrizze meg azt!

## **Figyelem!**

- Higiéniai okokból kérjük, hogy ne adja kölcsön a készüléket másoknak!
- A készüléket egy különleges, integrált, alacsony feszültségű csatlakozókábelrel láttuk el. Egyik alkatrészét se cserélje le vagy alakítsa át, ellenkező esetben az áramütés veszélye állhat fenn! A műszaki adatokat a csatlakozókábelen tüntettük fel. A csatlakozókábel használható bármilyen váltóáramú hálózatban.
- A készüléket tartsa szárazon.
- A készüléket gyermekek, mozgás-sérültek, szellemi vagy értelmi fogyatékos személyek kizárólag a biztonságukért felelős felügyelet mellett használják! Általában javasoljuk, hogy a készüléket tartsa gyermekektől elzárva! A készüléket gyermekek játéokra ne használják.
- Baleset, illetve a készülék megsérülésének vagy elzáródásának elkerülése érdekében kérjük, hogy ügyeljen arra, hogy a készülék bekapcsolt állapotban soha ne kerüljön kontaktusba hajjal, szempillával, hajpánttal stb!

## **Általános tudnivalók az epilálásról**

Minden, a szőrszál gyökerétől történő szőrtelenítési eljárás eredményezhet bőrirritációt (pl. viszketést, kellemetlen érzést, bőrpírt) – függően a bőr érzékenységtől és a szőrszálak erősségtől. Ez természetes reakció, amelynek rövid idő alatt meg kell szűnnie. Érzékeny bőr esetén az irritáció erősebb lehet az első néhány alkalommal.

Amennyiben 36 óra elteltével még mindig észlelhető bőrirritáció, javasoljuk, hogy forduljon szakorvoshoz! Általában a bőrreakciók és a fájdalomérzet a Silk-épil

többszöri használata során jelentősen csökken.

Bizonyos esetekben – pl. amikor kórokozó kerül a bőrbe - gyulladás alakulhat ki (például a készülék bőrrel való érintkezése során). Az epilátorfej alapos tisztítása minden egyes epilálást megelőzően csökkenti a fertőzés kockázatát.

Amennyiben a készülék használatával kapcsolatban kérdése merülne fel, kérje ki szakorvosa véleményét! Az alábbi esetekben a készüléket csak bőrgyógyászal történő konzultáció után használja:

- ekcéma, sebes bőr, gyulladásos bőrreakció pl. folliculitis (gennyes szőrtüszőgyulladás), visszértágulat,
- szemölcsök környékén,
- a bőr csökkent ellenállóképessége pl. cukorbetegség, terhesség, Raynaud kór, vérzékenység, kandida vagy az immunrendszer elégtelensége.

Könnyebb és kényelmesebb az epilálás, ha a szőrszál hossza 2-5 mm között van. Amennyiben a szőrszálak ennél hosszab-  
bak, javasoljuk, hogy először borotválja le azokat, (lásd: B fejezet) majd 1-2 hét elteltével az újránövekedő szálak már epilálhatóak lesznek.

Előfordulhat, hogy némelyik újránövekedő vékony szőrszál nem képes a bőrfelszínre törni. Masszírozószivacs rendszeres használata (pl. zuhanyozás után), vagy a bőrradírral történő hámlasztás segít megelőzni a befelé növekvő szőrszálak kialakulását, mivel a gyengéd dörzsölés eltávolítja a bőr legfelső hámrétegét, így az újránövekedő szőrszálak képesek a bőrfelszínre törni.

## **Termékleírás**

- 1 Masszírozógörgő kiegészítő
- 2 Epilátorfej csipeszekkel
- 3 Kioldógomb
- 4 Be/kikapcsoló gomb beépített fényrel

- 5 Hálózati bemenet
- 6 Különleges csatlakozókábel
- 7 Borotvafej kiegészítő trimmelő sapkával

## A Hogyan epiláljunk?

- Az epilálandó bőrfelület legyen száraz, és krém ill. olajmentes.
- Használat előtt győződjön meg róla, hogy az epilátor fej (2) tiszta.

A készülék működtetéséhez kapcsolja be a be/kikapcsoló gombot (4):

Az extra kímélletes üzemmódhoz állítsa a készüléket az «I»-es pozícióba.

Az extra hatékony üzemmódhoz állítsa a készüléket a «II»-es pozícióba.

Bekapcsolt állapotban a kapcsológomb fénye világítja meg az epilálandó bőrfelületet.

A rövid szőrszálak felemeléséhez dörzsölje át a bőrt. Az optimális teljesítmény elérése érdekében, tartsa a készüléket a megfelelő, a bőr felületére merőleges, (90°-os) szögben. Vezesse végig a készüléket nyomás nélkül egy lassú, de folyamatos mozdulatsorral a szőr növekedési irányával ellentétesen, a kapcsológomb irányában. Az extra gyengéd epilálás élményéért, a masszírozógörgők (1) a szőrszálak eltávolítása előtt és után stimulálják a bőrt.

### A lábak epilálása

Az epilálást az alsó lábszáron kezdje, és innen haladjon fölfelé. A térdhajlat epilálásánál tartsa lábait egyenesen és kinyújtva.

### A hónalj és a bikinivonal epilálása

Kérjük vegye figyelembe, hogy a hónalj és bikinivonal területei – különösen az első epilálásoknál – fokozottan érzékenyek a fájdalomra. Javasojuk ezért, hogy az első használat során a készüléket «I»-es fokozaton alkalmazza. Többszöri használat után a fájdalomérzet megszűnik.

Epilálás előtt alaposan mossa le a bőrfelületet, eltávolítva ezzel minden szennyeződést (pl. dezodorok maradványait), majd törölközővel óvatosan itassa fel róla a nedvességet. A hónalj epilálása közben emelje a karját a magasba hogy a bőr feszes legyen, majd a készüléket több irányból is vezesse végig az epilálandó felületen.

### Tisztítás

Az epilálást követően húzza ki a készüléket a konnektorból, távolítsa el a masszírozógörgőket, majd tisztítsa meg az epilátorfejet (2), Alkoholba mártott kefével tisztítsa meg alaposan a csipeszeket.

A művelet közben forgassa a csipeszsort manuálisan.

Az epilátorfej eltávolításához nyomja meg a jobb- és baloldali kioldó gombokat (3), majd húzza le azt. A tisztítást követően helyezze vissza az epilátorfejet és a masszírozógörgőket a készülékre.

## B A borotvafej használata (7)

- a Trimmelő sapka
- b Borotva szita hosszúszőr nyíróval
- c Kioldó gombok
- d Nyíróegység
- e Borotvafej alap

Vegye le az epilátorfejet, majd rápatintással helyezze fel a borotvafejet (7) a készülékre (oly módon, hogy a hosszúszőr nyíró elől helyezkedjen el). Távolítsa el a trimmelő sapkát (a). A borotvafej alkalmazásakor mindig a «II»-es üzemmódot válassza.

A legjobb eredmény érdekében úgy vezesse a borotvát, hogy a borotvaszita és a hosszúszőr nyíró kb. fele érintkezzen a bőrrrel. A készüléket mindig a a nyíró irányába vezesse. A nyíró mindenekelőtt megemeli, majd levágja a szőrszálakat. A nyírot a rugalmas szita követi, amely minden sörtét eltávolítva sima bőrfelületet eredményez.

## Előnyírás az epilálásához

Amennyiben Ön az epilálás megkezdése előtt a szőrszálakat az epilálásához ideális hosszúságúra szeretné előkészíteni, helyezze fel a trimmelő sapkát a borotvafejre. Tartsa a trimmelő fésűvel ellátott készüléket elfektetve bőrén és vezesse végig a fésűt a szőrszálak növekedési irányával ellentétesen.

Mivel a szőrszálak növekedési iránya különböző lehet, ezért a legjobb eredmény eléréséhez célszerű a készüléket kissé átlósan, vagy több irányból is végigvezetni a bőrön.

## A borotvafej tisztítása

A használat befejezése után húzza ki a készüléket a konnektorból. Amennyiben szükséges, távolítsa el a borotvaszítát a keretből, és tisztítsa meg a kefével.

A borotvafej tisztításához távolítsa el a borotvaszítát a keretből (b).

Ehhez a művelethez nyomja meg az elöl és hátul található kioldó gombokat (c), majd a szitakeretet óvatosan kocogtassa egy lapos felülethez. Seperje ki a nyíróegységet (d) és a borotvafej belsejét.

A borotvaszita egy különlegesen érzékeny alkatrésze a készüléknek, ezért azt soha ne tisztítsa kefével!

Javasoljuk, hogy a nyírót 3 havonta kenje át egy csepp finom műszerolajjal.

Helyezze vissza a szitakeretet és patintsa helyére.

Tegye vissza a trimmelő sapkát, amely egyben védősapkaként is szolgál.

**Figyelem:** Ne használja a borotvafejet sérült bortvaszítával!

## **A borotvaalkatrészek cseréje**

A borotvafej és a nyíróegység olyan precíziós alkatrészek, amelyek idővel elhasználódnak. Az optimális működés érdekében, az alkatrészek megkopásának és teljesítménybeli csökkenésük észlelésekor, még a borotvafej tisztítását követően is cserélje ki a szitát és a nyíróegységet.

Kérjük, hogy a készüléket annak hasznos élettartama elteltével ne a háztartási hulladékgyűjtőbe dobja ki! A készüléket leadhatja bármely Braun márkaszervizben, vagy az erre a célra kijelölt gyűjtőhelyen.



A változtatás joga fenntartva!

## **Garancia**

A vásárlás napjától számított 2 évig tartó garanciát biztosítunk a termékre.

A garancia-időszakon belül minden anyag- és kivitelezési hibát díjmentesen helyrehozunk, belátásunk szerint vagy javítva, vagy cserélve a készüléket. Ez a garancia minden olyan országra kiterjed, ahol a készülék a Braun vagy annak kijelölt viszonteladója forgalmazásában kapható.

A garancia nem fedi a következőket: nem rendeltetésszerű használat miatt bekövetkező károsodás; kopás és elhasználódás (pl. a borotva szita- és vágókazettája); illetve a készülék értéke és működése szempontjából elhanyagolható jellegű hibák. A garancia érvényét veszti, ha a javítást erre nem jogosult személy végzi, és ha nem Braun alkatrészeket használnak.

A garancia-időszakon belüli javításhoz adja le vagy küldje el a teljes készüléket a vásárláskor kapott számlával együtt valamely hivatalos Braun Ügyfélszolgálati Szervizközpontnak vagy a vásárlás helyén.

# Hrvatski

Molimo vas da prije uporabe uređaja pažljivo pročitate ove upute i sačuvate ih za buduće potrebe.

## Važno

- Iz higijenskih razloga ne dijelite ovaj uređaj s drugim osobama.
- Ovaj uređaj ima ugrađen posebni sigurnosni niskonaponski adapter. Nemojte mijenjati ili samostalno rukovati bilo kojim dijelom adaptera, jer se tako izlažete opasnosti od strujnog udara. Specifikacije u vezi električne energije otisnute su na posebnom sigurnosnom niskonaponskom adapteru.
- Ovaj uređaj ne smije doći u kontakt s vodom.
- Ovaj uređaj nije namijenjen za upotrebu djeci ili osobama sa smanjenim fizičkom i mentalnim sposobnostima, osim ako nisu pod nadzorom osobe koja je zadužena za njihovu sigurnost. Općenito, preporučujemo da ovaj uređaj držite van doseg djece kako se ne bi igrala s njime.
- Kad je uključen, uređaj nikada ne smije doći u dodir s vašom kosom, trepavicama, vrpčama, itd. kako bi se spriječila bilo kakva ozljeda kao i da bi se spriječilo blokiranje ili oštećivanje uređaja.

## Općenite informacije o epilaciji

Sve metode uklanjanja dlačica mogu dovesti do urastanja dlačica i iritacije (npr. peckanja, boli, crvenila kože i sl.), a mogućnost takve reakcije prvenstveno ovisi o stanju kože i dlačica. To je normalna reakcija i trebala bi brzo prestati, no ako uklanjate dlačice epilatorom po prvi put ili imate osjetljivu kožu, reakcija zna biti i malo jača od uobičajene. Ako iritacija potraje i nakon 36 sati, preporučujemo vam da posjetite svog liječnika. Općenito se iritacija kože, kao i osjećaj boli s vremenom, uz stalno korištenje epilatora Silk-épil, značajno smanjuju. U nekim slučajevima zna doći

do manje kožne upale kao posljedice kontakta s bakterijama (npr. dok uređaj klizi niz kožu). Redovito detaljno čišćenje glave uređaja prije upotrebe umnogome će smanjiti rizik infekcije.

Imate li nekih dvojbi u pogledu korištenja ovog uređaja, razgovarajte sa svojim liječnikom. Prije korištenja uređaja obavezno je konzultirati liječnika u slučaju:

- ekcema, rana, upalnih kožnih procesa kao što je folliculitis (gnojna upala folikula) i proširenih vena,
- ispučenih madeža,
- smanjenog imuniteta kože, npr. dijabetesa mellitusa, tijekom trudnoće, Raynaudove bolesti,
- hemofilije ili nedostatka imuniteta.

Epilacija je jednostavnija i ugodnija kada su dlačice optimalne dužine, odnosno 2-5 mm. Ako su dlačice duže, preporučujemo da ih prvo obrijete (pogledajte odlomak B), pa ih epilirate tjedan do dva kasnije, kad malo izrastu.

Nove tanke dlačice ponekad će ostajati ispod površine kože. Redovita upotreba spužvi za masažu (npr. nakon tuširanja) ili peelinga za uklanjanje mrtvih površinskih stanica umnogome će pomoći u sprečavanju urastanja dlačica, jer fino trljanje skida gornji sloj kože pa se dlačice mogu probiti do površine.

## Opis

- 1 Nastavak s masažnim kotačićima
- 2 Epilacijska glava s pincetama
- 3 Mehaniizam za otpuštanje
- 4 Prekidač za uključivanje/isključivanje
- 5 Utičnica
- 6 Posebni sigurnosni niskonaponski adapter
- 7 Glava za brijanje s trimerom

## A Kako se epilirati

- Vaša koža mora biti suha i nemasna.
- Prije početka epilacije provjerite je li epilacijska glava čista (2).

Pritisnite prekidač za uključivanje/isključivanje (4) kako biste uključili uređaj: Odaberite «I» – za izuzetno nježnu epilaciju

Odaberite «II» – za izuzetno učinkovitu epilaciju

Dok god je uređaj uključen, svjetlo će osvjetljivati područje koje epilirate.

Protrljajte kožu kako biste podigli kratke dlačice. Kako bi epiliranje bilo što bolje, preporučujemo da držite uređaj pod pravim kutem (90°) u odnosu na kožu. Pomičite ga polako i bez ikakvog pritiska, u smjeru suprotnom od rasta dlačica, odnosno u smjeru prekidača. Masažni kotačići (1) stimuliraju kožu, ne samo prije nego i poslije uklanjanja dlačice, te na taj način čine depilaciju još nježnijom.

### **Epilacija nogu**

Epilirajte noge od gležnjeva prema gore. Ispružite nogu kada epilirate područje iza koljena.

### **Epilacija pazuha i bikini-zone**

Molimo imajte na umu da depiliranje ovih zona može biti podosta bolno, posebno prvih nekoliko puta. S vremenom, ako stalno koristite epilator, osjećaj boli značajno će se smanjiti.

Prije epilacije pobrinite se da te zone budu potpuno čiste (npr. da ne bude ostataka dezodoransa i sl.). Zatim ih pažljivo osušite ručnikom – nemojte trljati kožu već je osušite tapkanjem. Kada epilirate pazuh podignite ruku tako da je koža u potpunosti rastegnuta i pomičite aparat u različitim smjerovima.

### **Čišćenje**

Nakon epilacije isključite uređaj iz struje, skinite masažne kotačiće i očistite epilacijsku glavu (2). Dio s pincetama temeljito očistite četkicom prethodno uronjenom u alkohol. Tijekom čišćenja možete polako rukom okretati valjak s pincetama. Kako biste skinuli epilacijsku glavu, pritisnite mehanizam za otpuštanje (3) s lijeve i desne strane i povucite glavu

prema gore. Nakon čišćenja vratite epilacijsku glavu i masažne kotačiće natrag na kućište uređaja.

## **B Korištenje glave za brijanje (7)**

- a Nastavak s češljicom
- b Mrežica s trimenom za duže dlačice
- c Mehanizam za otpuštanje
- d Blok noža
- e Baza brijače glave

Skinite epilacijsku glavu i postavite glavu za brijanje (7) tako da klikne (trimer za duže dlačice treba biti s prednje strane). Skinite nastavak s češljicom (a). Kada koristite glavu za brijanje prekidač treba biti na poziciji «II».

Za uspješno brijanje preporučujemo da se brijete na način da uz kožu prislonite polovicu površine mrežice i trimera. Uvijek pomičite aparat u smjeru trimera. Trimer prvo podiže duge dlačice a zatim ih reže. Nakon toga mrežica uklanja kratke dlačice.

### Priprema dlačica za epilaciju

Ako želite skratiti dlačice na dužinu koja je optimalna za epilaciju, na brijaču glavu postavite nastavak s češljicom. Držite uređaj tako da češljic bude položen uz kožu i vodite ga tako da vrhovi češljica budu postavljeni u smjeru suprotnom od rasta dlačica. Kako dlačice ne rastu uvijek u istom pravcu vodite uređaj i ukoso ili u različitim pravcima kako biste postigli najbolje rezultate.

### Čišćenje brijače glave

Nakon svake upotrebe isključite uređaj iz izvora električne energije. Ako je potrebno, skinite nastavak s češljicom i očistite ga četkicom. Kako biste očistili brijaču glavu, skinite mrežicu (b) tako da pritisnete mehanizam za otpuštanje (c) s prednje i stražnje strane i povučete mrežicu prema gore. Lagano i nježno tapkajte mrežicom o ravnu površinu.

Očerkajte blok noža (d) i površinu ispod njega.

Mrežicu nikada nemojte čistiti četkom jer biste je mogli oštetiti.

Preporučujem da svaka 3 mjeseca nanesete malo laganog strojnog ulja na cijelu dužinu trimera.

Vratite mrežicu na njeno mjesto, pa na uređaj postavite nastavak s češljicom koji ujedno služi i kao zaštitni poklopac.

Napomena: Nemojte koristiti briaču glavu ako joj je mrežica oštećena.

### Zamjena dijelova za brijanje

Mrežica i blok noža su osjetljivi dijelovi koji se s vremenom istroše. Kako bi brijanje i dalje bilo na vrhunskoj razini, zamijenite ih kad počnu brijati slabije čak i nakon što ste očistili briaču glavu.

Na kraju radnog vijeka ovog uređaja, nemojte ga odlagati zajedno s kućnim otpadom.

Odložiti ga možete u Braunovim servisnim centrima, kao i na mjestima predviđenima za prikupljanje takvog otpada u vašoj zemlji.

Podložno promjenama bez prethodne najave.

### Jamstvo

Za ovaj proizvod jamčimo jamstveno razdoblje od 2 godine od dana kupnje. U okviru tog razdoblja besplatno ćemo otkloniti bilo kakvu neispravnost uređaja do koje je došlo zbog zamora materijala ili pogrešaka u radu ili popravkom ili zamjenom uređaja ovisno o procjeni.

Ovo jamstvo vrijedi za svaku zemlju u kojoj ovaj uređaj distribuira Braun ili njegov ovlašten distributer.

Ovo jamstvo ne pokriva: štetu nastalu zbog nepravilne upotrebe, normalno trošenje materijala (npr. u slučaju trošenja mrežice na uređaju za brijanje), kao i oštećenja koja imaju neosporan utjecaj na vrijednost ili rad

uređaja. Jamstvo prestaje vrijediti ako popravke vrše neovlaštene osobe te ako se ne koriste originalni Braunovi dijelovi.

Ako tijekom jamstvenog razdoblja zatrebate servis, donesite ili pošaljite cijeli uređaj zajedno s računom na adresu Braunovog ovlaštenog servisnog centra.

Servisna mjesta:

Poštovani, u koliko niste u mogućnosti riješiti Vaš problem putem priložene servisne mreže, molimo Vas da nazovete broj 091 66 01 777 kako bi dobili daljnje upute.

**Singuli d.o.o.**, 10000, Zagreb, Primorska 3,  
☎ 01 37 72 644, 01 66 01 777

**Elektromehaničarski obrt „Marković“**,  
42000, Varaždin, K.Filića 9, ☎ 042 21 05 88

**Elektromehaničarski obrt „Marković“**,  
42240, Ivanec, Mirka Maleza 39,  
☎ 042 78 42 99

**ELMIN vl. Božidar Jakupanec**, 48350,  
Đurđevac, Ruđera Boškovića 20,  
☎ 048 81 33 65

**Obrt za trgovinu i servis „Ježić color servis“ vl. Alen Jurić**, 43000, Bjelovar,  
Petra Zrinskog 13, ☎ 043 24 35 00

**TI-SAN d.o.o.**, 33000, Virovitica,  
Strossmayerova 9, ☎ 033 80 04 00

**G-SERVIS d.o.o.**, 33520, Slatina,  
Grigora Viteza 2, ☎ 033 55 25 29

**Kumex d.o.o.**, 31000, Osijek,  
Prolaz J.Leovića 5, ☎ 031 37 34 44

**Konikom d.o.o.**, 31000, Osijek,  
Jablanova 43, ☎ 031 49 48 85

**RTV servis vl. Mijo Kalaica**, 34310,  
Pleternica, A.M.Relković 6,  
☎ 034 25 20 00

**Sorić elektronika**, 44000, Sisak,  
A.Stračevića 35, ☎ 044 54 91 17

**E.E.K.A.**, 51000, Rijeka, Baštijanova 36,  
☎ 051 22 84 01

**Čulig d.o.o.**, 47000, Karlovac, Banija 2,  
☎ 047 41 59 55

**Tehno - Jelčić, vl. Josip Jelčić**, 22000,  
Šibenik, 8. DAL. UDAR. BRIGADE 71,  
☎ 022 34 02 29

**ALTA d.o.o.**, 23000, ZADAR, Vukovarska 3c,  
☎ 023 32 76 66

**Merc & Dujmović**, 21000, SPLIT,  
Aloja Stepinca 6, ☎ 021 53 77 80



# Slovenski

Prosimo, da pred uporabo pozorno in v celoti preberete navodila za uporabo in jih shranite, da vam bodo na voljo tudi v prihodnje.

## Pomembno

- Iz higienskih razlogov ni priporočljivo, da aparat uporablja več oseb.
- Aparat je opremljen s posebno priključno vrvico z vgrajenim varnostnim nizkonapetostnim napajanjem. Ne menjajte in ne spreminjajte nobenega njegovega dela. V nasprotnem primeru obstaja nevarnost električnega udara. Podrobnejša električna specifikacija je na tipski ploščici na posebni priključni vrvici.
- Pazite, da aparat ne pride v stik z vodo
- Otroci in ljudje z zmanjšano fizično, zaznavno ali duševno sposobnostjo lahko uporabljajo aparat le pod nadzorstvom osebe, ki je odgovorna za njihovo varnost. Aparat hranite izven doseg a otroka, da je zagotovljeno, da se z njim ne igrata.
- Ko je aparat vključen, ne sme priti v stik s trepalnicami ali lasmi na glavi, trakovi ipd., ker se lahko poškodujete ali povzročite škodo na aparatu.

## Splošne informacije o postopku epilacije

Pri vseh metodah odstranjevanja dlačic pri korenini se lahko zgodi, da začnejo dlačice rasti navznoter, pojavi pa se lahko tudi razdraženost kože (srbenje, neprijeten občutek ali pordela koža), kar je odvisno od stanja kože in dlačic. To je povsem normalna reakcija, ki kmalu izzveni. Vendar je lahko pri prvih postopkih odstranjevanja dlačic z epilatorjem in pri občutljivi koži ta reakcija bolj izrazita. Če je po 36-ih urah koža še vedno razdražena, vam priporočamo, da se posvetujete s svojim zdravnikom. Na splošno velja, da se reakcija kože in občutek bolečine po večkratni uporabi Silk-épila občutno zmanjšata. V nekaterih

primerih se lahko pojavi vnetje kože, če vanjo prodrejo bakterije (npr. ko z epilatorjem drsite preko kože). S temeljitim čiščenjem glave epilatorja pred vsako uporabo boste občutno zmanjšali tveganje infekcij.

Če ste v dvomih glede uporabe aparata, se posvetujte z zdravnikom. V naslednjih primerih se pred uporabo epilatorja obvezno posvetujte z zdravnikom:

- če imate ekcem, rane, vnetne reakcije kože (npr. folikulitis - gnojno vnetje foliklov), krčne žile
- okrog znamenj,
- pri zmanjšani odpornosti kože, npr. zaradi sladkorne bolezni, Raynaudove bolezni, med nosečnostjo,
- če imate hemofilijo ali imunsko pomanjkljivost.

Pri optimalni dolžini dlačic (2-5 mm) je epilacija enostavnejša in manj neprijetna. Če so vaše dlačice daljše, vam priporočamo, da jih najprej obrijete (glejte poglavje B), nato pa krajše dlačice, ki po enem tednu ponovno zrastejo, odstranite z epilacijo.

Lahko se zgodi, da tanke dlačice, ki zrastejo po epilaciji, ne morejo prodreti skozi kožo. Redna uporaba masažnih gobic (npr. po prhanju) ali pilingov za odstranjevanje odmrlih celic pomaga preprečiti vraščanje dlačic, saj z nežnim drgnjenjem odstranite zgornjo plast kože in tako dlačice lažje prodrejo na površje.

## Opis

- 1 Nastavek z masažnimi valjčki
- 2 Epilacijska glava z enoto s pincetami
- 3 Tipki za sprostitvev
- 4 Stikalo za vklop / izklop z vgrajeno lučko
- 5 Vtičnica
- 6 Posebna priključna vrvica
- 7 Nastavek za brivno glavo z nastavkom za prizrezovanje



## A Postopek epilacije

- Koža mora biti suha in na njej ne sme biti sledov maščobe ali kreme.
- Pred pričetkom se pripravite, da je epilacijska glava (2) čista.

Aparat vključite tako, da stikalo za vklop/izklop (4) premaknete navzgor:

Nastavitev «I»: zelo nežno

Nastavitev «II»: zelo učinkovito

Ko je aparat vklopljen, lučka osvetljuje območje, ki ga epilirate.

Zdrgnite kožo, da se kratke dlačice postavijo pokonci. Za optimalni učinek epilacije držite aparat pravokotno na kožo. Aparat brez pritiskanja vodite v nasprotni smeri rasti dlačic, v smer, kamor je obrnjeno stikalo. Masažni valjčki (1) stimulirajo kožo pred in po tem, ko pincete izpulijo dlako, in tako poskrbijo, da je epilacija kar se da nežna.

### Odstranjevanje dlačic na nogah

Z epilacijo začnite na spodnjem delu noge in se počasi pomikajte navzgor. Pri odstranjevanju dlačic za kolenom naj bo noga iztegnjena.

### Odstranjevanje dlačic pod pazduhami in na bikini predelu

Prosimo, upoštevajte, da je koža v teh predelih, posebno pri prvi uporabi, zelo občutljiva. Zato vam priporočamo, da na začetku uporabite nastavitev «I».

Po nekajkratni uporabi se bo občutek bolečine zmanjšal.

Pred začetkom epilacije temeljito umijte predel, s katerega boste odstranjevali dlačice, da odstranite morebitne ostanke dezodoranta in podobnih sredstev.

Nato kožo nežno otrite z brisačo. Med odstranjevanjem dlačic pod pazduho naj bo vaša roka ves čas dvignjena, aparat pa vodite v različne smeri.

### Čiščenje

Po uporabi aparat izključite iz električnega omrežja, odstranite masažne valčke in

očistite epilacijsko glavo(2). Enoto s pincetami temeljito očistite s ščetko, ki ste jo namočili v alkohol. Med čiščenjem lahko enoto s pincetami ročno obračate. Za odstranitev epilacijske glave pritisnite tipki za sprostitvev (3) na levi in na desni strani in jo izvlcite. Po končanem čiščenju ponovno namestite epilacijsko glavo in masažne valjčke na ohišje.

## B Uporaba brivne glave (7)

- a Nastavek za prirezovanje
- b Okvir mrežice brivnika s prirezovalnikom dolgih dlak
- c Gumba za sprostitvev
- d Blok rezil
- e Osnovni element brivne glave

Odstranite epilacijsko glavo in namestite brivno glavo (7), tako da se zaskoči v osnovno enoto (prirezovalnik dolgih dlak mora biti spredaj). Odstranite nastavek za prirezovanje (a). Kadar uporabljate brivno glavo, vedno izberite nastavitev «II».

Najboljše rezultate boste dosegli, če brivni sistem pomikate po koži tako, da se je dotika približno polovica brivne mrežice in prirezovalnika dolgih dlak. Aparat vedno premikajte v smeri prirezovalnika. Prirezovalnik najprej privzdigne vse dolge dlačice in jih odreže, nato sledi prožna mrežica, ki gladko odstrani še vse ostale kratke dlačice.

### Prirezovanje dlačic za epilacijo

Če želite dlačice prirezati na optimalno dolžino za epilacijo, na brivno glavo namestite nastavek za prirezovanje.

Aparat z nastavkom za prirezovanje položite plosko na kožo in ga pomikajte s konicami nastavka proti smeri rasti dlačic.

Ker rastejo dlačice v različne smeri, se z aparatom pomikajte rahlo diagonalno ali v različnih smereh, da boste dosegli kar najboljše rezultate.

## Čiščenje brivne glave

Po britju izklopite aparat. Če je potrebno, odstranite nastavek za prirezovanje in ga očistite s ščetko.

Za čiščenje brivne glave odstranite okvir brivne mrežice (b).

V ta namen pritisnite gumba za sprostitvev (c) na sprednjem in zadnjem delu brivne glave in le-to izvlecite. Na ravni površini previdno iztrkajte ostanke iz mrežice.

S ščetko očistite blok rezil (d) in območje pod njim.

Brivna mrežica je zelo občutljiv del, ki ga ne smete čistiti s ščetko.

Priporočamo vam, da vsake 3 mesece kanete kapljico lahkega strojnega olja vzdolž prirezovalnika.

Ponovno namestite okvir brivne mrežice in ga potisnite na njegovo mesto.

Brivno glavo pokrijte z nastavkom za prirezovanje, ki služi tudi kot zaščitni pokrovček.

Opozorilo: Ne uporabljajte brivne glave, če je mrežica poškodovana.

## Zamenjava brivnih delov

Brivna mrežica in blok rezil sta precizna dela, ki se sčasoma obrabita. Zamenjajte ju, ko opazite, da je učinkovitost britja manjša, četudi je brivna glava očiščena.

Prosimo, da odslužene naprave ne odvržete med gospodinjske odpadke. Napravo odnesite v Braunov servisni center ali na ustrezno zbirno mesto v skladu z veljavnimi predpisi.



Pridržujemo si pravico do sprememb brez predhodnega opozorila.

## Garancijski list

Za izdelek velja dveletna garancija, ki začne veljati z datumom izročitve blaga. Proizvajalec jamči, da bo izdelek deloval v garancijskem roku ob pravilni uporabi

v skladu z njegovim namenom in priloženimi navodili. V garancijski dobi bomo brezplačno odpravili vse okvare izdelka, ki so posledica napak v materialu ali izdelavi, tako da vam bomo izdelek po naši presoji popravili ali v celoti zamenjali. Če pooblaščen servis vašega izdelka ne popravi v 45 dneh, imate pravico zahtevati nov izdelek. Za sprejem v reklamacijo se šteje dan, ko je izdelek sprejet v pooblaščen servis ali v trgovino, kjer ste izdelek kupili.

Čas zagotavljanja servisa, vzdrževanja, nadomestnih delov in priklopnih aparatov je 3 leta po preteku garancijskega roka. Popravila na domu zaradi zahtevnosti in neprenosljivosti sodobne servisne opreme in razpoložljivosti rezervnih delov niso mogoča.

Garancija velja na območju Republike Slovenije, pa tudi v vseh državah, kjer izdelek dobavlja podjetje Braun ali njegov pooblaščen distributer.

Garancija ne izključuje pravic potrošnika, ki izhajajo iz odgovornosti prodajalca za napake na blagu.

Garancija ne velja:

- Za okvare, ki so posledica nepravilne uporabe, normalne obrabe ali rabe oziroma napake, ki imajo zanemarljiv učinek na vrednost in delovanje izdelka.
- Ob vsakem posegu nepooblaščenih oseb ali kakršnekoli druge predelave izdelka in če pri popravilu niso uporabljeni originalni Braunovi rezervni deli.

Za popravilo v garancijski dobi celotno napravo skupaj z računom in/ali izpolnjenim garancijskim listom odnesite ali pošljite na pooblaščen servisni center Braun:

Jože Ježek

Cesta 24. junija 21

1231 Črnuče – Ljubljana

Tel. št.: +386 1 561 66 30

E-mail: jezektrg.servis@siol.net

Za dodatne informacije smo vam na voljo na brezplačni telefonski številki 080 2822.

# Srpski

Molimo vas da pažljivo i u potpunosti pročitate uputstva pre korišćenja aparata i zadržite ih za buduću referencu.

## Važno

- Iz higijenskih razloga, ne delite ovaj aparat sa drugim osobama.
- Ovaj uređaj ima poseban set kabla sa integrisanom sigurnosnom funkcijom niskog napona napajanja. Ne menjajte ili manipuliše bilo koji deo toga. U suprotnom, postoji opasnost od strujnog udara. Za električne specifikacije, molimo da pogledate štampu na specijalnom kabl setu.
- Držite aparat suvim.
- Ovaj aparat nije namenjen za upotrebu od strane dece ili osoba sa smanjenim fizičkim, senzornim ili mentalnim sposobnostima, osim ako su pod nadzorom osoba odgovornih za njihovu bezbednost. Držite aparat van domašaja dece kako bi se uverili da se ne igraju sa njim.
- Kada je uključen, aparat nikada ne sme doći u kontakt sa kosom na glavi, trepavicama, trakama za kosu, itd. da bi se sprečila bilo kakva opasnost od povrede, kao i da se spreči blokada ili oštećenje aparata.

## Opšte informacije o epilaciji

Sve metode uklanjanja dlačica iz korena mogu dovesti do urastanja dlačica i iritacije (npr. peckanja, crvenila kože i sl.), a mogućnost takve reakcije prvenstveno zavisi od stanja kože i dlačica. To je normalna reakcija i trebala bi brzo da prestane, no ukoliko otklanjate dlačice epilatorom prvi put ili imate osetljivu kožu, reakcija zna da bude i malo jača od uobičajene.

Ako iritacija potraje i nakon 36 časova, preporučujemo da posetite vašeg lekara. U opštem slučaju se iritacija kože, kao i osećaj bola, vremenom značajno smanjuju

uz stalno korišćenje Silk-épil epilatora. U nekim slučajevima zna da dođe do manje kožne upale kao posledice kontakta sa bakterijama (npr. dok aparat klizi niz kožu). Redovno i detaljno čišćenje glave aparata pre upotrebe umnogome će smanjiti rizik od nastupanja infekcije.

Ako imate neke sumnje u pogledu korišćenja ovog aparata, razgovarajte sa svojim lekarom. Pre korišćenja aparata obavezno je konsultovati se sa lekarom u slučaju:

- ekcema, rana, upalnih kožnih procesa kao što je folliculitis (gnojna upala folikula) i proširenih vena
- epilacije oko mladeža
- smanjenog imuniteta kože, npr. diabetes mellitus, u vreme trudnoće, Raynaud-ove bolesti, hemofilije, kandidate ili nedostatka imuniteta.

Epilacija je jednostavnija i ugodnija kada su dlačice optimalne dužine, odnosno 2-5 mm. Ako su dlačice duže, preporučujemo da ih prvo obrijete (pogledajte odeljak B), pa ih epilirate nedelju dana kasnije, kada malo izrastu.

Nove tanke dlačice ponekad će ostajati ispod površine kože. Redovna upotreba sunčera za masažu (npr. nakon tuširanja) ili pilinga za uklanjanje mrtvih površinskih ćelija umnogome će pomoći u sprečavanju urastanja dlačica.

## Opis

- 1 Masažni roleri
- 2 Epilaciona glava s pincetama
- 3 Dugmad za otpuštanje
- 4 Dugme uključeno/isključeno s inkorporiranim svetlom
- 5 Utikač
- 6 Specijalni kabl set
- 7 Glava za brijanje s trimer poklopcem

## A Kako epilirati

- Vaša koža mora biti suva i bez masnoća ili kreme.
- Pre upotrebe pobrinite se da epilaciona glava (2) bude čista.

Da bi uključili aparat, pomerite dugme uključeno/isključeno (4):

Postavka «I»: ekstra nežno

Postavka «II»: ekstra efikasno.

Kada je aparat uključen, inkorporirano svetlo će osvetljivati područje koje ćete epilirati.

Protrljajte kožu da bi se male dlake podigle. Za optimalne performanse držite aparat pod pravim uglom (90°) u odnosu na kožu i upravljajte njime bez pritiska u pravcu suprotnom od rasta dlačica, u pravcu prekidača. Masažni roleri stimulišu kožu pre i posle uklanjanja dlačice, za ekstra nežno iskustvo epiliranja.

### Epilacija nogu

Počnite sa potkolenicom i to u smeru odozdo prema gore. Kada epilirate zonu iza kolena, zategnite i dobro ispružite nogu.

### Epilacija pazuha i bikini zone

Imajte na umu da posebno na početku, ove oblasti su posebno osetljive na bol. Zbog toga, preporučujemo da počnete sa postavkom «I». Sa višekratnom upotrebom osećaj bola će se smanjiti. Pre epilacije pobrinite se da te zone budu potpuno čiste (npr. da ne bude ostataka dezodoransa i sl.). Zatim ih pažljivo osušite peškirom – nemojte da trljate kožu već je osušite tapkanjem. Kada epilirate pazuh, podignite ruku tako da je koža u potpunosti rastegnuta i pomerajte aparat u različitim smerovima.

### Čišćenje

Posle epilacije isključite aparat, uklonite masažne rolere i očistite epilacionu glavu (2).

Temeljito očistite pincete koristeći četkicu uronjenu u alkohol. Dok čistite, dio sa pincetama možete pomerati ručno. Da bi uklonili epilacionu glavu, pritisnite dugmad za otpuštanje (3) s desne i leve strane i uklonite glavu. Posle čišćenja vratite epilacionu glavu i masažne rolere u ležište.

## B Kako koristiti glavu za brijanje (7)

- a Trimer poklopac
- b Okvir s mrežicom s trimenom za duge dlake
- c Dugmad za otpuštanje
- d Blok noža
- e Baza glave za brijanje

Uklonite epilacionu glavu i stavite glavu za brijanje (7) umetanjem u ležište (trimer za duge dlake treba biti s prednje strane). Uklonite trimen poklopac (a). Kada koristite glavu za brijanje, uvek birajte postavku «II».

Za najbolje rezultate upravljati aparatom tako da pola mrežice za brijanje i trimen za duge dlake dodiruju vašu kožu. Uvijek upravljajte aparatom u pravcu trimera. Trimen prvo podiže duge dlake i seče ih. Zatim sledi fleksibilna mrežica da ukloni strnjista ako ih ima.

### Skraćivanje dlačica za epilaciju

Ako se odlučite za skraćivanje dlačica na idealnu dužinu za epilaciju, postavite trimen poklopac (a) na glavu za brijanje. Držite aparat s trimenom poklopcem ravno na koži i upravljajte u pravcu suprotnom od rasta dlačica. Pošto dlačice obično rastu u različitim smerovima, pomerajte aparat dijagonalno, u različitim smerovima da bi postigli najbolje rezultate.

### Čišćenje glave za brijanje

Posle brijanja isključite aparat. Ako je potrebno, skinite trimen poklopac i

očistite ga četkicom. Da bi očistili glavu za brijanje, uklonite okvir s mrežicom za brijanje (b). Da bi to uradili, pritisnite dugmad za otpuštanje (c) sprede i odzada i uklonite mrežicu. Kucnite lagano ovirom s mrežicom o ravnu površinu. Očerkajte blok noža (d), kao i i područje ispod bloka noža.

Mrežica za brijanje je jako osetljiv dio i ne sme se čistiti četkicom.

Preporučujemo podmazivanje trimera sa kapljicom laganog mašinskog ulja svaka 3 meseca. Vratite okvir sa mrežicom u njegovo ležište. Zamenite trimer poklopac koji služi i kao zaštitni pokopac.

Pažnja: ne koristite glavu za brijanje sa oštećenom mrežicom za brijanje.

### **Zamena delova za brijanje**

Mrežica za brijanje i blok noža su precizni delovi koji se vremenom istroše.

Zamenite mrežicu za brijanje i blok noža kada primetite smanjene performanse brijanja, čak i nakon čišćenja glave za brijanje.

Molimo Vas da ne bacate proizvod u kućni otpad na kraju korištenja. Odlaganje možete vršiti u Braun servisu u Vašoj zemlji.



Podložno promenama bez prethodne najave.

### **Garancija**

Garancija za ovaj proizvod važi 2 godine od dana kupovine. U okviru garantnog perioda mi ćemo besplatno ukloniti bilo kakve nedostatke na proizvodu koji su rezultat greške u materijalu ili izradi, bilo popravkom ili zamenom celog proizvoda ukoliko je to potrebno. Ova garancija se odnosi na sve zemlje gde je proizvod isporučen od strane Braun-a ili ovlašćenog distributera.

Ova garancija ne pokriva: oštećenja nastala usled nepravilne upotrebe, normalnog habanja ili upotrebe (na primer mrežice i kućišta nožića), kao i nedostatke koji imaju zanemarljiv uticaj na vrednost ili funkcionisanje aparata. Ova garancija prestaje da važi ukoliko su popravke vršene od strane neovlašćenih lica i ako nisu upotrebljeni originalni Braunovi rezervni delovi.

Kako biste obavili servis u okviru garantnog perioda, donesite ili pošaljite ceo aparat zajedno sa računom/fakturom ovlašćenom Braunovom servisnom centru.

# Türkçe

Lütfen kullanım kılavuzunu ürünü kullanmadan önce dikkatlice okuyunuz ve saklayınız.

## Önemli

- Hijyenik nedenlerden ötürü, bu cihazı başka kişilerle paylaşmayınız.
- Bu cihaz, entegre Güvenli Düşük Voltaj güç kaynaklı özel kablo seti ile birlikte sunulmaktadır. Hiçbir parçasını değiştirmeyiniz. Aksi takdirde elektrik şoku riski mevcuttur. Elektrik özellikleri için lütfen özel kablo setinin üzerindeki yazıyı okuyunuz.
- Cihazı kuru tutunuz.
- Bu cihaz, güvenliği sağlama sorumluluğuna sahip bir kişinin yardımı olmaksızın çocukların ya da fiziksel veya zihinsel yetersizliği bulunan kişilerin kullanımına uygun değildir. Genellikle cihazın çocukların ulaşamayacağı yerlerde saklamanızı öneriyoruz. Çocukların cihaz ile oyun oynamaması yönünde bilgilendirilmesi gerekmektedir.
- Yaralanma tehlikesine karşı ve cihazın bloke olmasını veya zarar görmesini engellemek için, cihaz çalışır durumda iken kesinlikle saç, kirpik ve kurdela vb ile temas etmemelidir

## Epilasyon hakkında genel bilgi

Tüm kökten tüy alma yöntemleri cildin yapısına bağlı olarak ciltte tahrişe yol açabilir (Örneğin; kaşıntı, rahatsızlık ve kızarma gibi). Bu normal bir reaksiyondur ve kısa sürede kaybolur, fakat hassas bir cildiniz var ise veya ilk birkaç kökten tüy alma işleminde etkisi daha fazla olabilir. 36 saat sonra ciltte hala tahriş var ise doktorunuzla görüşmenizi öneririz. Genellikle, tekrarlanan Silk-épil kullanımının ardından cilt tahrişi ve acı hassasiyeti önemli ölçüde, azalma gösterir. Bazı durumlarda ciltte bakteri oluşumu gerçekleştiğinde, ciltte iltihaplanma görülebilir (cihaz cilt üzerinde kayarken.) Epilasyon başlığını her kullanımdan önce temizlemek enfeksiyon riskini en aza indirecektir.

Cihazı kullanma konusunda herhangi bir tereddütünüz var ise, lütfen doktorunuzla görüşünüz. Aşağıdaki durumlarda cihaz doktora danışıldıktan sonra kullanılmalıdır:

- egzama, yaralar, folikül gibi iltihaplı cilt reaksiyonları (iltihaplı saç folikülleri) ve benlerin etrafındaki varisler, ciltte bağışıklık azalması, örneğin şeker hastalığı, hamilelik süresince, Raynaud's hastalığı, hemofili, mantar veya bağışıklık yetmezliği.

Tüyler ideal uzunlukta iken (2-5mm) epilasyon daha kolay ve rahat olacaktır. Tüyleriniz uzun ise önce tüylerinizi tıraş etmenizi ve daha kısa olan uzayan tüylerinizi birkaç gün sonra epilasyon ile almanızı öneririz.

Geri uzayan ince tüyler her zaman cilt yüzeyine çıkamayabilir. Düzenli olarak masaj süngeri kullanmak (örneğin, duştan sonra) veya peeling yapmak, nazik ovalam işlemleri üstteki deri tabakasını temizleyeceği için batık oluşumunu engellemeye yardımcı olur, ve ince tüyler cilt yüzeyine daha rahat uzar.

## Açıklama

- 1 Masaj silindiri ataçmanı
- 2 Cımbızlı epilasyon başlığı
- 3 Çıkarma düğmesi
- 4 Işıklı açma/kapama tuşu
- 5 Fiş
- 6 Özel kablo seti
- 7 Düzeltme ataçmanı ile tıraş başlığı

## A Nasıl epilasyon yapılır

- Cildiniz kuru, ve yağdan veya kremden arınmış olmalıdır.
- Kullanmadan önce, epilasyon başlığının (2) temiz olduğundan emin olun.

Cihazı çalıştırmak için, açma/kapama tuşunu (4) yukarı kaydırın:  
Ayar «I»: ekstra hassas  
Ayar «II»: ekstra etkili  
Cihaz çalışır durumdayken, ışık epilasyon yapılacak bölgeyi aydınlatır.

Kısa tüyleri kaldırmak için cildinizi ovun. En iyi performans için, cihazı cildinize doğru açıda (90°) tutun ve baskı yapmadan tüylerin çıkış yönünün tersine doğru, açma/kapama düğmesi yönünde ilerletin. Ekstra hassas epilasyon deneyimi için masaj silindirleri (1) tüyler çekilmeden önce ve sonra cildi uyandır.

### **Bacak epilasyonu**

Epilatörü bacağın alt kısmından başlayarak yukarı doğru ilerletiniz. Diz arkasındaki bölgedeki tüyleri alırken bacağınızı düz ve gergin tutunuz.

### **Koltukaltı ve bikini bölgesi epilasyonu**

Özellikle başlangıçta bu bölgelerin daha hassas olduğuna dikkat ediniz. Bu nedenle başlangıçta «I» hız ayarını tercih etmenizi öneririz. Tekrarlanan kullanımlarla acıya hassasiyet azalacaktır. Epilasyondan önce, kalıntıları temizlemek için epilasyon yapılacak bölgeyi temizleyiniz (deodorant gibi). Koltukaltı tüylerini alırken, cildin gergin olması için kolunuzu kaldırınız ve epilatörü farklı yönlere doğru ilerletiniz.

### **Temizleme**

Epilasyondan sonra, cihazı prizden çekin, masaj silindirlerini çıkarın ve epilasyon başlığını (2) temizleyin. Alkole batırılmış temizleme fırçası ile cımbızlı kısmı iyice temizleyin. Epilasyon başlığını çıkarmak için sol ve sağdaki çıkarma düğmelerine (3) basın ve başlığı çekerek çıkarın. Temizledikten sonra, epilasyon başlığını ve masaj silindirlerini gövdeye tekrar yerleştirin.

### **B Tıraş başlığının kullanımı (7)**

- a Düzeltme ataçmanı
- b Uzun tüy düzeltici ile tıraş eleği kısmı
- c Çıkarma düğmesi
- d Kesici kısım
- e Tıraş başlığı bazı

Epilasyon başlığını çıkarın ve klik sesi ile yerleştirerek tıraş başlığını (7) takın (uzun tüy düzeltici önde olmalıdır). Düzeltme ataçmanını (a) çıkarın. Tıraş başlığını kullanırken, her zaman «II» hız ayarını seçin.

En iyi sonuçlar için, eleğin yaklaşık yarısı ve uzun tüy düzeltici cildinize değecek şekilde hareket ettirin. Cihazı her zaman düzeltici yönünde hareket ettirin. Düzeltici önce tüm uzun tüyleri kaldırır ve keser. Sonrasında hareketli elek tüm küçük tüyleri temizlemek için takip eder.

Epilasyon öncesinde tüyleri kesme  
Tüylerinizi epilasyon için ideal uzunluğa getirmek için öncesinde kesmeyi tercih ederseniz, düzeltme ataçmanını tıraş başlığının üzerine yerleştiriniz. Cihazı düzeltme ataçmanı ciltle tam düz temas edecek şekilde tutun ve taraclar tüylerin uzama yönünün tersine işaret edecek şekilde ilerletin. Tüyler genellikle farklı yönlerde uzadığından dolayı, en iyi sonuçlara ulaşmak için, cihazı hafif çapraz yönlerde veya farklı yönlere doğru hareket ettiriniz.

### Tıraş başlığının temizlenmesi

Tıraş işleminden sonra, cihazı prizden çekiniz. Gerekliyse düzeltme ataçmanını çıkarın ve fırça ile temizleyin. Tıraş başlığını temizlemek için, tıraş eleğini (b) çıkarın. Bunu yapmak için, öndeki ve arkadaki çıkarma düğmelerine (c) basarak başlığı çekin. Düz bir yüzeye eleği dikkatlice ve hafifçe vurun.

Kesici bloğun altındaki alan ile beraber kesici bloğu da (d) fırça ile temizleyin. Tıraş eleği fırça ile temizlenmesi gereken çok hassas bir parçadır.

Bir damla hafif bir makine yağı düzelticiye her 3 ayda bir uygulamanızı tavsiye ederiz. Tıraş eleğini geri yerine koyun ve yerleştirin.

Koruyucu başlık görevi de gören düzelticiyi de tekrar yerleştirin.

**Not:** Tıraş başlığını hasar görmüş bir elek ile kullanmayın.

### **Tıraş parçalarının değiştirilmesi**

Tıraş eleği ve kesici bıçaklar zamanla aşınabilen hassas parçalardır. Tıraş başlığını temizledikten sonra dahi tıraş performansı düşüklüğü farkediyorsanız, en iyi tıraş performansını korumak için, elek ve kesici bıçakları yenileyin.

Kullanım süresi sonunda, ürünü evinizdeki çöp kutusuna lütfen atmayınız. Bu işlem sadece Braun Servis Merkezleri'nde veya eğer varsa yaşadığınız bölgedeki toplama noktalarında yapılmaktadır.



Bu bilgiler, bildirim yapılmadan değiştirilebilir.

EEE STANDARTLARINA  
UYGUNDUR



Bakanlıkça tespit ve ilan edilen kullanım ömrü 7 yıldır.

Üretici firma ve CE işareti uygunluk değerlendirme kuruluşu:



**Braun GmbH**

**Frankfurter Straße 145**

**61476 Kronberg / Germany**

**☎ (49) 6173 30 0**

**Fax (49) 6173 30 28 75**

Procter & Gamble Satış ve Dağıtım Ltd.  
Şti. İçerenköy Mah. Serin Sok. Kosifler İş  
Merkezi No:3 A 34752 Ataşehir, İstanbul

P & G Tüketici Hizmetleri  
0 800 261 63 65,  
trconsumers@custhelp.com



# Română (RO/MD)

Înainte de utilizare citiți integral instrucțiunile de folosire. Păstrați instrucțiunile pe toată durata de folosire a produsului.

## Important

- Din motive de igienă, nu folosiți acest aparat în comun cu alte persoane.
- Acest aparat este însoțit de un cablu special ce include un sistem de siguranță pentru tensiuni joase. Nu schimbați nicio parte din acest cablu. În caz contrar, există riscul de șoc electric. Pentru specificații electrice, vă rugăm să consultați informațiile de pe cablul special.
- Mențineți aparatul uscat.
- Acest produs nu trebuie folosit de copii sau persoane cu capacități fizice sau mentale reduse, fără supravegherea unei persoane responsabile de siguranța acestora! În general, vă recomandăm să nu lăsați aparatul la îndemâna copiilor. Copii ar trebui supravegheați pentru a vă asigura că nu se joacă cu aparatul.
- Atunci când este pornit, aparatul nu trebuie sub nicio formă să intre în contact cu părul de pe cap, genele, fundele din păr, etc, pentru a preveni orice fel de pericol de accidentare, dar și pentru a evita blocarea sau defectarea aparatului.

## Informații generale privind epilarea

Toate metodele de îndepărtare a părului de la rădăcină pot avea ca efect creșterea firelor de păr sub piele sau apariția iritațiilor (spre ex.: mâncărime, disconfort și înroșirea pielii), în funcție de tipul pielii și al firului de păr. Aceasta este o reacție normală care ar trebui să dispară rapid, dar care poate fi mai persistentă când se îndepărtează părul de la rădăcină pentru prima dată sau dacă aveți o piele sensibilă. Dacă și după 36 de ore pielea mai prezintă iritații, vă recomandăm să contactați medicul dumneavoastră. În general, reacțiile pielii și senzația de durere se diminuează considerabil, odată cu folosirea frecventă a epilatorului Silk-épil.

În unele cazuri ar putea lua naștere o inflamare a pielii, din cauza bacteriilor care pătrund în piele (spre ex. în cursul procesului de epilare). Curățarea atentă a capului de epilare înainte de fiecare utilizare reduce riscul de infectare. Dacă aveți vreo îndoială cu privire la utilizarea aparatului, vă rugăm să vă contactați medicul.

În următoarele cazuri, aparatul nu trebuie folosit decât după o consultare prealabilă cu un medic:

- eczeme, răni, reacții inflamatorii ale pielii, cum ar fi: foliculită (inflamarea foliculului pilos) și varice
- în jurul alunițelor
- imunitate scăzută a pielii (ex. diabet zaharat, în timpul sarcinii, boala Raynaud)
- hemofilie sau imunodeficiență.

Epilarea este mai ușoară și mai confortabilă atunci când firul de păr are o lungime optimă de 2–5 mm. Dacă părul este mai lung, vă recomandăm să vă radeți mai întâi și să epilați părul care reapare și este mai scurt, după o săptămână.

Părul fin care reapare după epilare ar putea să nu crească până la suprafața pielii. Folosirea regulată a bureților pentru masaj (spre ex. după duș) sau a produselor de exfoliere și gomaj ajută la prevenirea creșterii părului sub piele, deoarece peeling-ul ușor îndepărtează stratul de piele superficial și părul fin poate ajunge astfel la suprafața pielii.

## Descriere

- 1 Sistem de masaj
- 2 Cap de epilare cu pensete
- 3 Buton deblocare
- 4 Comutator pornit/oprit cu sistem de iluminare incorporat
- 5 Mufă
- 6 Cablu special de alimentare
- 7 Accesoriu pentru păr lung

## A Epilarea

- Pielea trebuie să fie uscată și nedată cu uleiuri sau creme.
- Înainte de utilizare, întotdeauna asigurați-vă ca și capul de epilare (2) să fie curat.

Pentru a porni aparatul glisați în sus comutatorul pornit/oprit (4):  
Setare «I»: pentru un plus de delicatețe  
Setare «II»: pentru un plus de eficiență  
Atunci când este pornit, sistemul luminează zona care urmează să fie epilată.

Frecăți ușor pielea pentru a ridica firele scurte de păr. Pentru rezultate optime țineți aparatul în unghi de 90° față de piele. Întindeți pielea și epilați în sens invers de creștere a firelor de păr, în direcția comutatorului.

Pentru a oferi o epilare delicată, rolele de masaj (1) stimulează pielea înainte și după îndepărtarea firelor de păr.

### Epilarea picioarelor

Epilați-vă picioarele pornind de jos în sus. Când vă epilați pe porțiunea din spatele genunchiului, țineți piciorul drept și perfect întins.

### Epilarea la subrat și în zona bikinilor

Vă rugăm să țineți cont de faptul că, mai ales la început, aceste zone sunt deosebit de sensibile la durere. Din această cauză vă recomandăm să începeți cu setarea «I». O dată cu utilizarea repetată a epilatorului, senzația de durere se va diminua. Înainte de epilare curățați bine zona respectiva, pentru a îndepărta eventualele reziduuri (cum ar fi deodorant), apoi tamponați ușor zona cu un prosop pentru a o usca.

Când vă epilați la subrat, țineți brațul întins în sus, pentru ca pielea să se întindă, și ghidați aparatul în diferite direcții.

### Curățarea

După fiecare epilare, deconectați aparatul de la sursa de curent, detașați

rolele de masaj și curățați capul de epilare (2). Curățați cu atenție pensetele folosind periuța înmuiată în alcool. În timpul acestei operațiuni rotiți manual sitemul de care sunt prinse pensete. Pentru a detașa capul de epilator, apăsați butoanele de deblocare (3) situate în părțile laterale ale aparatului și ridicați capul.  
După curățare reasamblați capul de epilare și rolele de masaj.

## B Utilizarea capului pentru ras (7)

- a Capac de protecție
- b Sită metalică cu dispozitiv de tăiere pentru păr lung
- c Dispozitiv deblocare
- d Bloc de tăiere
- e Baza capului pentru ras

Detașați capul epilator și atașați capul de ras (7) apăsând până se aude un click (dispozitivul de tăiere pentru păr lung trebuie să fie în față). Ridicați capacul de protecție (a). Atunci când utilizați capul de ras, setați aparatul la viteza «II».

Pentru rezultate optime, asigurați-vă ca aproximativ jumătate din sita metalică și dispozitivul de tăiere pentru păr lung să fie în contact cu pielea.

Ghidați întotdeauna aparatul în direcția dispozitivului de tăiere. Dispozitivul pentru tuns ridică mai întâi toate firele lungi de păr și apoi le taie. Ulterior, sita flexibilă îndepărtează firele scurte și țepoase, lăsând astfel pielea moale și catifelată

### Tăierea în prealabil a părului pentru epilare

Dacă doriți să scurtați părul, pentru a avea lungimea optimă pentru epilare, atașați dispozitivul de tăiere pentru păr lung la capul de ras.

Țineți aparatul cu dispozitivul pentru păr lung perfect întins pe piele. Direcționați-l cu dinții pieptenului în sens invers direcției de creștere a firului de păr.

Deoarece părul nu crește întotdeauna în aceeași direcție, ghidați aparatul ușor în diagonală sau în diferite direcții, pentru a obține cele mai bune rezultate.

### Curățarea capului de ras

După fiecare utilizare, deconectați aparatul de la sursa de curent. Dacă este necesar detașați dispozitivul de tăiere pentru păr lung și curățați-l cu periuța. Pentru a curăța capul de ras detașați sita metalică (b) prin apăsarea butoanelor de deblocare (c) situate pe fața și spatele aparatului. Poziționați sita metalică pe o suprafață plată. Periați blocul de tăiere (d) și interiorul capului pentru ras.

Nu folosiți peria pentru a curăța sita, deoarece aceasta se poate deteriora.

Pentru a păstra aparatul în condiții optime vă recomandăm ca la fiecare 3 luni să aplicați o picătură de lubrifiant pe părțile componente ale dispozitivului de tăiere. După curățare reasamblați sita și capul de ras, apoi puneți capacul de protecție.

Notă: Nu folosiți capul de ras dacă sita este defectă.

### **Înlocuirea părților componente ale capului de ras**

Sita metalică și blocul de tăiere sunt părți care se deteriorează în timp și necesită înlocuire. Înlocuiți aceste componente atunci când observați că performanța aparatului este redusă chiar după curățarea capului de ras.

Conform Hotărârii nr. 672 din 19 iulie 2001 privind stabilirea condițiilor de introducere pe piață a aparatelor electrocasnice în funcție de nivelul zgomotului transmis prin aer, valoarea de zgomot dB(A) pentru acest aparat este de 78 dB(A).

În scopul protejării mediului înconjurător, vă rugăm să nu aruncați produsul, la sfârșitul duratei de folosință, împreună cu resturile menajere. Acesta poate fi deșeurat la centrele specializate din țara în care locuiți.



Instrucțiunile se pot schimba fără o notificare prealabilă.

### **Garanție**

Acordăm o garanție de 2 ani pentru acest produs, de la data achiziționării. Durata medie de utilizare: 5 ani, cu condiția respectării instrucțiunilor de utilizare și efectuării intervențiilor tehnice numai de către personalul service autorizat.

În perioada de garanție vom remedia gratuit neconformitățile aparatului, prin repararea sau înlocuirea produsului, după caz. Această garanție este valabilă în orice țară în care acest aparat este furnizat de către compania Braun sau de către distribuitorul desemnat al acesteia. Repararea sau înlocuirea produselor se va efectua în cadrul unei perioade rezonabile de timp (maxim 15 zile de la data aducerii la cunoștință a neconformității).

Prezenta garanție nu acoperă: defectele datorate utilizării necorespunzătoare, uzurii normale (de ex: ale sitei aparatului sau ale blocului de tăiere), precum și defectele care au un efect neglijabil asupra valorii sau funcționării aparatului. Garanția devine nulă dacă se efectuează reparații de către persoane neautorizate și dacă nu se utilizează componente originale Braun.

Pentru a beneficia de service în perioada de garanție, prezentați produsul împreună cu factura (bonul/chitanța de cumpărare) la una dintre unitățile service agreate.

**PUNCT CENTRAL DE SERVICE BRAUN**  
Șos. Viilor, Nr. 14, Corp Clădire C2, Etaj 2,  
Biroul nr.3, Sector 5, Bucuresti (acces din  
Str. Năsăud)

Tel: 021-224.00.47

Mobil: 0722.541.548

E-mail: service.braun@interbrands.ro

# Ελληνικά

Παρακαλούμε διαβάστε προσεκτικά και πλήρως τις οδηγίες χρήσης πριν χρησιμοποιήσετε τη συσκευή και φυλάξτε τις για μελλοντική χρήση.

## Σημαντικό

- Για λόγους υγιεινής, μην χρησιμοποιείτε αυτή τη συσκευή μαζί με άλλα άτομα.
- Αυτή η συσκευή συνοδεύεται με ενσωματωμένη τροφοδοσία Πολύ Χαμηλής Τάσης Ασφαλείας. Μην αλλάζετε ή επεμβαίνετε σε κάποιο τμήμα αυτού του συστήματος. Διαφορετικά υπάρχει κίνδυνος ηλεκτροπληξίας. Για τα ηλεκτρικά στοιχεία ανατρέξτε στην ετικέτα τύπου του ειδικού σετ καλωδίου.
- Διατηρείτε τη συσκευή στεγνή.
- Αυτή η συσκευή δεν πρέπει να χρησιμοποιείται από παιδιά ή άτομα με περιορισμένες φυσικές, αισθητικές ή πνευματικές δυνατότητες, εκτός αν υπάρχει ανάλογη εποπτεία από έναν υπεύθυνο για την ασφάλειά τους. Φυλάτε τη συσκευή μακριά από την πρόσβαση παιδιών, για να αποκλείετε τη χρήση της ως παιχνίδι.
- Όταν η συσκευή είναι ενεργοποιημένη δεν πρέπει ποτέ να έρχεται σε επαφή με τα μαλλιά ή τις βλεφαρίδες, με κορδέλες, κλπ., για να αποκλείεται ο κίνδυνος τραυματισμού αλλά και για να προφυλάσσεται η συσκευή από μπλοκάρισμα ή βλάβη.

## Γενικές πληροφορίες για την αποτρίχωση

Όλες οι μέθοδοι αποτρίχωσης από τη ρίζα μπορεί να προκαλέσουν την ανάπτυξη κάποιων τριχών προς το εσωτερικό του δέρματος, καθώς και ερεθισμό (π.χ. φαγούρα, ενόχληση ή κοκκίνισμα του δέρματος), ανάλογα με την κατάσταση του δέρματος και των τριχών. Πρόκειται για μια φυσιολογική αντίδραση που κατά κανόνα υποχωρεί γρήγορα, ωστόσο μπορεί να είναι πιο έντονη κατά τις αρχικές εφαρμογές της

αποτρίχωσης ή αν το δέρμα είναι ευαίσθητο.

Αν το δέρμα σας εμφανίζει ερεθισμούς μετά από 36 ώρες, συνιστούμε να συμβουλευτείτε ένα γιατρό. Γενικά, η αντίδραση του δέρματος και η αίσθηση του πόνου μειώνονται σημαντικά με την επαναλαμβανόμενη χρήση της συσκευής Silk-épil. Σε κάποιες περιπτώσεις μπορεί να προκύψει φλεγμονή του δέρματος, αν εισχωρήσουν βακτήρια στο δέρμα (π.χ. κατά την κίνηση της συσκευής πάνω στο δέρμα). Ο επιμελής καθαρισμός της κεφαλής αποτρίχωσης πριν από κάθε χρήση ελαχιστοποιεί τον κίνδυνο μόλυνσης.

Αν έχετε αμφιβολίες σχετικά με τη χρήση της συσκευής, παρακαλούμε συμβουλευτείτε ένα γιατρό. Στις ακόλουθες περιπτώσεις, η συσκευή πρέπει να χρησιμοποιείται μόνο μετά από τη συμβουλή γιατρού:

- Έκζεμα, πηλές, αντιδράσεις ερεθισμένου δέρματος όπως θυλακίτιδα (πυώδεις θύλακες τριχών) και κισσοί,
- περιοχές γύρω από κρεατοελιές,
- μειωμένη ανοσοποίηση του δέρματος, π.χ. διαβήτη, εγκυμοσύνη, νόσος του Raynaud,
- αμοφιλία ή ανοσοποιητική ανεπάρκεια.

Η αποτρίχωση γίνεται πιο εύκολα και πιο άνετα όταν οι τρίχες έχουν το βέλτιστο μήκος των 2-5 mm. Αν οι τρίχες είναι μακρύτερες, συνιστούμε να τις ξυρίσετε πρώτα (βλ. ενότητα Β) και κατόπιν να αποτριχώσετε τις κοντές τρίχες που θα αναπτυχθούν μια εβδομάδα αργότερα.

Οι λεπτές τρίχες που αναπτύσσονται ξανά, μπορεί να μην φτάνουν πλέον μέχρι την επιδερμίδα. Η τακτική χρήση σπόγγων μασάζ (π.χ. μετά το ντους) ή τα προϊόντα απολέπισης βοηθούν στην εξάλειψη των τριχών που αναπτύσσονται προς το

εσωτερικό του δέρματος, καθώς το απαλό τρίψιμο αφαιρεί το άνω στρώμα της επιδερμίδας επιπλέον στις λεπτές τρίχες να διαπεράσουν την επιφάνεια του δέρματος.

## Περιγραφή

- 1 Εξάρτημα κυλίνδρων μασάζ
- 2 Κεφαλή απολέπισης με στοιχείο τσιμπιδών
- 3 Μπουτόν απελευθέρωσης
- 4 Διακόπτης λειτουργίας με ενσωματωμένο φως
- 5 Υποδοχή
- 6 Σετ ειδικού καλωδίου
- 7 Κεφαλή ξυρίσματος με κάλυμμα κουρέματος

## A Μέθοδος αποτρίχωσης

- Το δέρμα σας πρέπει να είναι στεγνό και καθαρό από λιπαρές ουσίες ή κρέμα.
- Πριν τη χρήση της συσκευής βεβαιωθείτε ότι η κεφαλή αποτρίχωσης (2) είναι καθαρή.

Για να ενεργοποιήσετε τη συσκευή, μετατοπίστε το διακόπτη λειτουργίας (4):  
Ρύθμιση «I»: Πολύ απαλά  
Ρύθμιση «II»: Πολύ αποτελεσματικά  
Όταν η συσκευή είναι ενεργοποιημένη, το φως του διακόπτη φωτίζει την περιοχή που θέλετε να αποτρίχωσετε.

Τρίψτε το δέρμα σας για να ανασκώσετε τις κοντές τρίχες. Για βέλτιστη απόδοση, κρατήστε τη συσκευή σε ορθή γωνία (90°) προς το δέρμα σας και οδηγήστε την χωρίς πίεση αντίθετα προς τη φορά ανάπτυξης των τριχών, προς την κατεύθυνση του διακόπτη. Οι κύλινδροι μασάζ (1) τονώνουν το δέρμα πριν και μετά την αφαίρεση των τριχών, για ιδιαίτερα απαλή αποτρίχωση.

## Αποτρίχωση ποδιών

Αποτρίχωσε τα πόδια σας ξεκινώντας από τις χαμηλότερες περιοχές και με κατεύθυνση προς τα πάνω.

Για αποτρίχωση πίσω από τα γόνατα, κρατήστε το πόδι τεντωμένο ευθεία.

## Αποτρίχωση μασχάλης και περιοχής μικίνι

Παρακαλούμε να λάβετε υπόψη σας ότι αυτές οι περιοχές είναι ιδιαίτερα ευαίσθητες στον πόνο, ειδικά στην αρχή της διαδικασίας. Για αυτό το λόγο, συνηθίστε να ξεκινήσετε την αποτρίχωση ρυθμίζοντας το διακόπτη στη θέση «I». Με την επαναλαμβανόμενη χρήση της συσκευής, η αίσθηση του πόνου ελαττώνεται.

Πριν την αποτρίχωση, καθαρίστε καλά το δέρμα για να αφαιρέσετε υπολείμματα προϊόντων (π.χ. αποσμητικό). Κατόπιν σκουπίστε προσεκτικά το δέρμα με μια πετσέτα. Κατά την αποτρίχωση στη μασχάλη, σηκώστε το μπράτσο σας και οδηγήστε τη συσκευή προς διάφορες κατευθύνσεις.

## Καθαρισμός

Μετά την αποτρίχωση, αποσυνδέστε τη συσκευή από το ρεύμα, αφαιρέστε τους κυλίνδρους μασάζ και καθαρίστε την κεφαλή αποτρίχωσης (2). Καθαρίστε καλά το στοιχείο τσιμπιδών, χρησιμοποιώντας το βουρτσάκι καθαρισμού που έχετε βουτήξει σε οινόπνευμα. Κατά τον καθαρισμό, μπορείτε να περιστρέψετε με το χέρι το στοιχείο τσιμπιδών.

Για να αφαιρέσετε την κεφαλή αποτρίχωσης, πατήστε τα μπουτόν απελευθέρωσης (3) στην αριστερή και τη δεξιά πλευρά της συσκευής και αφαιρέστε την κεφαλή αποτρίχωσης. Μετά τον καθαρισμό, τοποθετήστε ξανά την κεφαλή αποτρίχωσης και τους κυλίνδρους μασάζ στο περίβλημα της συσκευής.

## **B Χρήση της κεφαλής αποτρίχωσης (7)**

- a Κάλυμμα κουρέματος
- b Ελασμάτινο πλαίσιο ξυρίσματος με μηχανισμό κουρέματος μακριών τριχών
- c Μπουτόν απελευθέρωσης
- d Κοπτικός μηχανισμός
- e Βάση κεφαλής ξυρίσματος

Αφαιρέστε την κεφαλή αποτρίχωσης και τοποθετήστε την κεφαλή ξυρίσματος, η οποία πρέπει να ασφαλίσει με χαρακτηριστικό ήχο (ο μηχανισμός κουρέματος μακριών τριχών πρέπει να βρίσκεται μπροστά). Αφαιρέστε το κάλυμμα κουρέματος (a). Όταν χρησιμοποιείτε την κεφαλή ξυρίσματος, θα πρέπει πάντα να ρυθμίζετε το διακόπτη στη θέση «II».

Για άριστα αποτελέσματα, οδηγήστε το μηχανισμό ξυρίσματος έτσι ώστε περίπου το μισό έλασμα ξυρίσματος και ο μηχανισμός κουρέματος μακριών τριχών να ακουμπούν το δέρμα σας. Πάντα θα πρέπει να κατευθύνετε τη συσκευή προς το μηχανισμό κουρέματος. Ο μηχανισμός κουρέματος αιχμαλωτίζει πρώτα όλες τις μακριές τρίχες και τις κόβει. Ακολουθεί το εύκαμπο έλασμα, το οποίο κόβει τις πιο κοντές τρίχες.

### Προκαταρκτική κοπή τριχών για αποτρίχωση

Αν θέλετε να κόψετε τις τρίχες στο ιδανικό μήκος για αποτρίχωση, τοποθετήστε το κάλυμμα κουρέματος στην κεφαλή ξυρίσματος.

Κρατήστε τη συσκευή με το κάλυμμα κουρέματος επίπεδα προς το δέρμα και οδηγήστε τη με τα άκρα χτένας αντίθετα προς τη φορά ανάπτυξης των τριχών. Επειδή οι τρίχες αναπτύσσονται προς διάφορες κατευθύνσεις, οδηγήστε τη συσκευή ελαφρώς διαγώνια ή προς διάφορες κατευθύνσεις για να επιτύχετε τέλεια αποτελέσματα.

**Καθαρισμός κεφαλής ξυρίσματος**  
Μετά τον καθαρισμό της συσκευής, αποσυνδέστε την από το ρεύμα. Αν έχει τοποθετηθεί το κάλυμμα κουρέματος, αφαιρέστε το και καθαρίστε το με το βουρτσάκι.

Για να καθαρίσετε την κεφαλή ξυρίσματος, αφαιρέστε το ελασμάτινο πλαίσιο ξυρίσματος (b).

Για αυτό το σκοπό θα πρέπει να πιέσετε τα μπουτόν απελευθέρωσης (c) στη μπροστινή και την πίσω πλευρά της συσκευής και να αφαιρέσετε το ελασμάτινο πλαίσιο ξυρίσματος. Χτυπήστε απαλά το ελασμάτινο πλαίσιο πάνω σε μια επίπεδη επιφάνεια.

Βουρτσίστε τον κοπτικό μηχανισμό (d) καθώς και την περιοχή κάτω από τον κοπτικό μηχανισμό.

Το έλασμα ξυρίσματος είναι ένα πολύ ευαίσθητο εξάρτημα, το οποίο δεν πρέπει να καθαρίζεται με το βουρτσάκι.

Συνιστούμε να αλείφετε κατά μήκος το μηχανισμό κουρέματος με μια σταγόνα από ελαφρύ λάδι μηχανής κάθε 3 μήνες. Επανατοποθετήστε το ελασμάτινο πλαίσιο ξυρίσματος και ασφαλίστε το στη θέση του.

Τοποθετήστε ξανά το κάλυμμα κουρέματος, το οποίο εξυπηρετεί επίσης ως προστατευτικό κάλυμμα.

**Υπόδειξη:** Μην χρησιμοποιείτε την κεφαλή ξυρίσματος, αν το έλασμα ξυρίσματος έχει υποστεί ζημιά.

### **Επανατοποθέτηση εξαρτημάτων ξυρίσματος**

Το έλασμα ξυρίσματος και ο κοπτικός μηχανισμός αποτελούν εξαρτήματα ακριβείας, τα οποία φθειρόνται με το πέρασμα του χρόνου. Φροντίστε να αντικαθιστάτε το ελασμάτινο πλαίσιο ξυρίσματος και τον κοπτικό μηχανισμό σε περίπτωση που παρατηρήσετε μειωμένη απόδοση ακόμα και μετά τον καθαρισμό της κεφαλής ξυρίσματος.

Παρακαλούμε μην απορρίψετε το προϊόν στα οικιακά απορρίμματα στο τέλος της ζωής του.



Η απόρριψη του προϊόντος μπορεί να γίνει σε ένα σημείο τεχνικής εξυπηρέτησης της Braun, ή σε ένα κέντρο διάθεσης ηλεκτρικών απορριμμάτων στη χώρα σας.

Με επιφύλαξη αλλαγών χωρίς ειδοποίηση.

## **Εγγύηση**

Παραχωρούμε δύο χρόνια εγγύηση, στο προϊόν, ξεκινώντας από την ημερομηνία αγοράς.

Μέσα στην περίοδο εγγύησης καλύπτουμε, χωρίς χρέωση, οποιαδήποτε ελάττωμα προερχόμενο από κακή κατασκευή ή κακής ποιότητας υλικό, είτε επισκευάζοντας είτε αντικαθιστώντας ολόκληρη τη συσκευή σύμφωνα με την κρίση μας. Αυτή η εγγύηση ισχύει σε όλες τις χώρες που πωλούνται τα προϊόντα Braun.

Η εγγύηση δεν καλύπτει: καταστροφή από κακή χρήση, φυσιολογική φθορά ή ελαττώματα λόγω αμέλειας του χρήστη. Η εγγύηση ακυρώνεται αν έχουν γίνει επισκευές από μη εξουσιοδοτημένα άτομα ή δεν έχουν χρησιμοποιηθεί γνήσια ανταλλακτικά Braun.

Για να επιτύχετε σέρβις μέσα στην περίοδο της εγγύησης, παραδώστε ή στείλτε την συσκευή με την απόδειξη αγοράς σε ένα Εξουσιοδοτημένο Κατάστημα Σέρβις της Braun: [www.service.braun.com](http://www.service.braun.com).

Καλέστε στο 01-9478700 για να πληροφορηθείτε για το πλησιέστερο Εξουσιοδοτημένο Κατάστημα Σέρβις της Braun.

# Lietuvių

Prieš naudodamos epiliatorių, atidžiai perskaitykite ir išsaugokite naudojimo instrukciją.

## Dėmesio!

- Higienos sumetimais nesidalinkite šiuo prietaisu su kitais.
- Šis prietaisas turi specialų laidą su integruota „Safety Extra Low Voltage“ srovės tiekimo sistema. Nekeiskite ir netaisykite nė vienos laido dalies, nes rizikuojate patirti elektros šoką. Elektros specifikacijas žiūrėkite ant specialaus laido.
- Laikykite prietaisą sausai.
- Šiuo prietaisu negali naudotis vaikai ir asmenys su ribotais fiziniais, jutiminiais ar protiniais gebėjimais, jei jie nėra prižiūrimi už jų saugumą atsakingo asmens. Laikykite prietaisą vaikams nepasiekiamoje vietoje, norėdami užtikrinti, kad jie su juo nežaistų.
- Norint išvengti susižalojimo ar prietaiso pažeidimo pavojaus, įjungtas prietaisas niekuomet neturi liesti galvos plaukų, blakstienų, kaspinių ir pan.

## Bendra informacija apie epiliaciją

Naudojant bet kokias priemones plaukeliams su šaknimis šalinti, gali jausti plaukeliai ir sudirgti oda (pvz: niežėjimas, paraudimas, nemalonūs pojūčiai), priklausomai nuo odos bei plaukų tipo. Tai normali reakcija, kuri turėtų greitai praeiti, tačiau šalinant plaukelius pirmuosius keletą kartų ar turint jautrią odą, reakcija gali būti stipresnė.

Jei po 36 valandų Jūsų oda vis dar sudirgusi, rekomenduojame kreiptis į gydytoją. Odos reakcija ir skausmo pojūtis žymiai sumažėja panaudojus „Silk-épil“ keletą kartų. Kartais odos uždegimas sukeltas bakterijoms prasiskverbus į odą (pvz. vedžiojimo prietaisą oda metu).

Kruopštus epiliuojamosios galvutės valymas prieš kiekvieną naudojimą smarkiai sumažins infekcijos riziką.

Jei turite dvejonių dėl prietaiso naudojimo, pasitarkite su gydytoju. Žemiau išvardintais atvejais šiuo prietaisu galima naudotis tik pasitarus su gydytoju:

- egzema, žaizdos, uždegiminės odos reakcijos, tokios kaip folikulitas (pūliuojantys plauko folikulai) ir išsiplėtusios venos;
- iškilę apgamai;
- sumažėjęs odos atsparumas, pvz. sergant cukriniu diabetu, nėštumo metu, ar sergant Reino liga;
- hemofilija ar imunodeficitas.

Epiliacija bus paprastesnė ir patogesnė, jei plaukelių ilgis bus nuo 2 iki 5 mm. Jei plaukeliai ilgesni, rekomenduojame juos nuskusti (pav. B), o po savaitės ataugančius plaukelius pašalinti epiliatoriumi.

Kartais atsitinka, kad ataugantys ploni plaukeliai neprisiskverbia pro odos paviršių. Reguliarus masažinės kempinės naudojimas (pvz., po dušo) ar specialūs odos šveitikliai padės išvengti jaugančių plaukelių. Švelnus odos šveitimas pašalina viršutinį odos sluoksnį, todėl ploni plaukeliai gali prasiskverbti pro odos paviršių.

## Aprašymas

- 1 Masažuojamųjų volelių antgalis
- 2 Epiliuojamoji galvutė su pincetais
- 3 Nuėmino mygtukai
- 4 Įjungimo/išjungimo mygtukas su įrengta apšvietimo funkcija
- 5 Lizdas
- 6 Specialus laidas
- 7 Skutamoji galvutė su kerpamuoju antgaliu



## A Kaip epiliuoti

- Oda turi būti sausa, neriebi ir nepa-  
tepta kremu.
- Prieš epiliaciją įsitikinkite, kad epiliuo-  
jami galvutė (2) švari.

Įjunkite prietaisą, paslinkite įjungimo/  
išjungimo mygtuką (4) į viršų:

Nustatymas «I»: ypač švelni epiliacija

Nustatymas «II»: ypač veiksminga  
epiliacija

Kai prietaisas įjungtas, apšvietimo  
funkcija apšviečia epiliuojamą odos  
plotą.

Patrinkite odą, kad pakeltumėte trumpus  
plaukelius. Veiksmingiausiai atliksite  
epiliaciją laikydamos prietaisą 90° kampu.  
Epiliatorių veskite nespausdamos, prieš  
plauką, jungiklio kryptimi. Masažuoja-  
mieji voleliai (1) stimuliuoja odą prieš  
epiliaciją ir po jos, kad epiliacija būtų kuo  
švelnesnė.

## Kojų epiliavimas

Epiliuokite kojas iš apačios į viršų.  
Šalinamos plaukelius palei kelio sritį,  
ištieskite koją.

## Pažastų ir bikinio srities epiliavimas

Atsiminkite, kad šios vietos yra itin  
jautrios, ypač šalinant plaukelius pirmai-  
siais kartais. Todėl šalinant plaukelius  
pirmuosius keletą kartų, rekomenduojame  
pasirinkti greičio nustatymą «I». Panaudo-  
jus epiliatorių keletą kartų, skausmas  
sumažės.

Prieš procedūrą rūpestingai nuvalykite  
vietą, kurią ketinate epiliuoti, pašalin-  
damos kosmetinių priemonių likučius  
(pvz: dezodoranto). Tuomet atsargiai  
nusausininkite rankšluosčiu. Šalinamos  
plaukelius pažastų srityje, laikykite  
iškėlusios ranką, kad oda įsitemptų ir  
vedžiokite prietaisą skirtingomis  
kryptimis.

## Valymas

Panaudojusios prietaisą, išjunkite jį iš  
elektros tinklo, nuimkite masažuojamuo-  
sius volelius ir išvalykite epiliuojamą  
galvutę (2). Kruopščiai išvalykite pincetus  
šepetėliu, pamirkytu alkoholyje.

Valydamos, galite ranka sukliki detalę su  
pincetais.

Epiliuojamajai galvutei nuimti, paspaus-  
kite nuėmimo mygtukus (3), esančius  
kairėje ir dešinėje pusėje, ir nuimkite.

Po valymo uždėkite galvutę su masažuo-  
jamais voleliais ant korpuso.

## B Kaip naudoti skutamąją galvutę (7)

- a Kerpamasis antgalis
- b Skutamojo tinklelio rėmelis su ilgų  
plaukelių kirpikliu
- c Nuėmimo mygtukai
- d Kerpamasis blokas
- e Skutamosios galvutės pagrindas

Nuimkite epiliuojamą galvutę ir uždėkite  
skutamąją galvutę (7), ją paspausdamos  
(ilgų plaukelių kirpiklis turi būti priekyje).  
Nuimkite kerpamąjį antgalį (a).  
Skutamąją galvutę naudokite pasirinku-  
sios greičio nustatymą «II».

Geriausių rezultatų pasieksite judinda-  
mos skutamąją galvutę taip, kad pusė  
skutamojo tinklelio ir ilgų plaukelių kirpi-  
klio liestųsi su oda. Visuomet judinkite  
prietaisą kirpiklio kryptimi. Pirmiausia  
kirpiklis pakelia ilgus plaukelius ir juos  
nukerpa. Tuomet lankstus tinklelis švariai  
nuskuta likusius šerelius.

## Plaukelių pakirpimas prieš epiliavimą

Jei pageidaujate prieš epiliaciją pakirpti  
plaukelius, kad jie būtų šiai procedūrai  
idealiai tinkamo ilgio, ant skutamosios  
galvutės uždėkite kerpamąjį antgalį.  
Prietaisą su kerpamuoju antgaliu gulsčiai  
laikykite prie odos ir veskite šukų galiu-  
kais prieš plauką.

Kadangi plaukeliai auga skirtingomis kryptimis, geriausiai rezultatų pasieksite judindamos prietaisą kiek įstrižai arba įvairiomis kryptimis.

### Skutamosios galvutės valymas

Po naudojimo ištraukite kištuką iš elektros lizdo. Jei reikia, nuimkite kerpamąjį antgalį ir išvalykite jį šepetėliu.

Norėdamas išvalyti skutamąją galvutę, nuimkite skutamojo tinklelio rėmelius (b). Tai padarysite paspaudusios nuėmimo mygtukus (c) priekyje ir užpakalinėje dalyje ir patraukusios. Atsargiai pastuksenkite skutamojo tinklelio rėmelius ant plokščio paviršiaus. Šepetėliu išvalykite kerpamąjį bloką (d) ir sritį po juo.

Skutamasis tinklelis yra labai jautri detalė, kurios negalima valyti šepetėliu. Rekomenduojame patepti kirpiklį lašeliu netirštos mašininės alyvos kartą per 3 mėnesius.

Uždėkite skutamojo tinklelio rėmelius ant galvutės ir užfiksuokite. Uždėkite kerpamąjį antgalį, kuris taip pat gali būti naudojamas kaip apsauginis antgalis.

Pastaba: nenaudokite skutamosios galvutės su pažeistu tinkleliu.

### **Skutamųjų dalių pakeitimas**

Skutamasis tinklelis ir kerpamasis blokas yra precizinės prietaiso dalys, kurios laikui bėgant nusidėvi. Pakeiskite skutamąjį tinklelį ir kerpamąjį bloką, kai pastebėsite, jog jie prasčiau veikia net ir išvalius galvutę.

Elektros ir elektroninės įrangos atliekas reikia rinkti atskirai ir nešalinti su kitomis komunalinėmis atliekomis. Jūs galite priduoti į „Braun“ aptarnavimo centrą arba specialų surinkimo punktą.



### **Garantija**

Šiam prietaisui suteikiama 2 metų garantija, skaičiuojant nuo jo įsigijimo datos. Garantiniu laikotarpiu mes nemokamai pašalinsime bet kokius prietaiso defektus, atsiradusius dėl gamybos ir medžiagų broko. Priklausomai nuo gedimo mes nusprendžiame, ar prietaisas turi būti taisomas arba keičiamas jo dalys, ar visas prietaisas turi būti pakeistas nauju. Garantija galioja kiekvienoje šalyje, kur šis prietaisas tiekiamas „Braun“ ar jo paskirto platintojo.

Garantija negalioja šiais atvejais: gedimai, atsiradę dėl netinkamo prietaiso naudojimo, įprastinis nusidėvėjimas, taip pat defektai, neturintys įtakos prietaiso funkcionalumui. Garantija nustoja galioti, jei prietaiso remontas vykdytas tai daryti neįgaliotų asmenų ir jei naudotos neoriginalios „Braun“ dalys.

Norėdami gauti garantinį aptarnavimą, atveškite visą prietaisą arba atsiųskite jį su pirkimo kvitu į „Braun“ įgaliotąjį klientų aptarnavimo centrą. Garantija galioja tik tuo atveju, jei pirkimo data patvirtinta pardavėjo spaudu ir parašu garantinėje ir registracijos kortelėse.

Ši garantija niekaip nepaveikia Jūsų įstatymų nustatytų teisių.

Gamintojas „Braun GmbH“,  
Frankfurter Str. 145, Kronberg, Vokietija.

Garantinis aptarnavimas:

UAB „Baltic Continent“  
P. Lukšio g. 23,  
LT-09132 Vilnius  
Tel. (8 5) 274 1788  
[www.service.braun.com](http://www.service.braun.com)

Pagaminta Vokietijoje.

Turinys gali būti keičiamas atskirai neįspėjus.

# Latviski

Lūdzu, pirms ierīces lietošanas rūpīgi izlasiet visu lietošanas instrukciju un saglabāiet to.

## Svarīgi!

- Higiēnisku iemeslu dēļ nedodiet ierīci lietot citām personām.
- Šī ierīce ir aprīkota ar īpašu strāvas vada komplektu un drošu, īpaši zema sprieguma barošanas sistēmu. Neapmainiet un nepārveidojiet nevienu no tā daļām, jo pastāv elektriskā šoka risks. Elektro specifikāciju skatīt uz strāvas vada komplekta.
- Turiet ierīci tikai sausumā.
- Šī ierīce nav paredzēta lietošanai bērniem vai personām ar garīga vai fiziska rakstura traucējumiem, izņemot gadījumus, kad tos uzrauga personas, kas atbild par viņu drošību. Mēs iesakām glabāt ierīci bērniem nepieejamā vietā.
- Lai novērstu savainošanās draudus, kā arī, lai novērstu ierīces bloķēšanos vai bojājumu, ierīce ieslēgtā režīmā nedrīkst nonākt kontaktā ar galvas matiem, skropstām, uzacīm un tml..

## Vispārīga informācija par epilāciju

Visi matiņu likvidēšanas veidi, izraujot tos ar visu sakni, var izraisīt matiņu izaugšanu un ādas kairinājumu (piemēram, nieze, diskomforts, apsārtusi āda), tas ir atkarīgs no ādas stāvokļa un matiņu veida. Tā ir normāla reakcija un tai būtu ātri jāizzūd, taču tā var būt vairāk izteikta pirmajās epilācijas reizēs vai arī, ja Jums ir jutīga āda.

Ja pēc 36 stundām uz ādas vēl joprojām ir redzamas kairinājuma pazīmes, iesakām konsultēties ar ārstu. Ādas reakcija un sāpju sajūta mazināsies, atkārtoti lietojot Silk-épil epilatoru.

Dažreiz ādas iekaisuma iemesls var būt baktērijas, kas izkļūst cauri ādas aizsargbarjerai (piemēram, virzot epilatoru pa ādas virsmu). Rūpīga epilējošās galviņas

tīrīšana pirms katras lietošanas reizes var samazināt infekcijas risku līdz minimumam.

Ja Jums rodas šaubas par ierīces lietošanu, vienmēr konsultējieties ar savu ārstu. Zemāk minētajos gadījumos pirms epilatora lietošanas ir nepieciešama ārsta konsultācija:

- ekzēma, brūces, iekaisušas ādas reakcijas, piemēram, folikulīts (sastrutojuši matu folikuli) un varikozas vēnas;
- ap dzimumzīmēm;
- samazināta ādas imunitāte, piemēram, cukura diabēts, grūtniecības laikā, Reinauda slimība; hemofilija vai imūndeficīts.

Epilācija ir vieglāka un ērtāka, ja matiņu optimālais garums ir 2-5 mm. Ja matiņi ir garāki, iesakām tos vispirms noskūt (sadaļa B) un ataugušos matiņus epilēt pēc nedēļas.

Smalkie matiņi, kas ataug, var neizspraukties ādas virspusē. Regulāra masāžas sūkļa (piemēram, pēc dušas) vai pilinga krēma lietošana palīdz aizkavēt izaugušu matiņu veidošanos, jo maiga berzējoša darbība noņem ādas virsējo slāni un smalkie matiņi var izkļūt ādas virspusē.

## Apraksts

- 1 Masāžas sistēma
- 2 Epilējošā galviņa ar pincetēm
- 3 Atvienotājgoga
- 4 Ieslēgšanas/Izslēgšanas slēdzis ar iebūvētu apgaismojumu
- 5 Uzgalis
- 6 Strāvas vads
- 7 Skujošā galviņa ar trimmera uzgali

## A Kā veikt epilāciju

- Ādai jābūt sausai, bez taukvielām vai krēma

- Pirms epilācijas pārliecinieties, ka epilējošā galviņa (2) ir tīra.

Piespiediet slēdzi (4), lai ieslēgtu vai izslēgtu ierīci.

Pozīcija «I» = īpaši maigi

Pozīcija «II» = īpaši efektīvi

Kad ierīce ir ieslēgta, apgaismojums nodrošinās epilējamās zonas izgaismošanu.

Saberzējiet ādu, lai paceltu īsos matiņus. Optimālam rezultātam turiet ierīci taisnā leņķī (90°) pret ādu un pārvietojiet to bez spiediena pretēji matiņu augšanas virzienam. Masāžas sistēma (1) stimulē ādu pirms un pēc matiņu izraušanas, lai nodrošinātu maigu epilatora darbību.

### Kāju epilācija

Epilējiet kājas no lejas uz augšu. Epilējot aiz ceļgala, kāju turiet izstieptu taisni.

### Padušu un bikini zonas epilācija

Atcerieties, ka šīs ķermeņa vietas, it īpaši sākumā, ir sevišķi jutīgas. Tāpēc pirmajam epilācijas reizēm iesakām iestatīt «I» ātruma režīmu. Pēc atkārtotas lietošanas sāpju sajūta samazināsies.

Pirms epilācijas rūpīgi notīriet attiecīgo zonu, lai noņemtu vielu paliekas, piemēram, no dezodoranta. Nosusiniet epilējamo zonu ar dvieli. Epilējot paduses, roku turiet paceltu uz augšu, lai āda būtu nostiepta, un virziet ierīci dažādos virzienos.

### Tīrīšana

Pirms tīrīšanas atvienojiet ierīci no strāvas avota, noņemiet masāžas sistēmu un iztīriet epilatora galviņu (2). Rūpīgi notīriet pincetes ar spirtā samērcētu birstīti. Tīrīšanas laikā ar roku groziet pincešu daļu. Lai noņemtu epilējošo galviņu, nospiediet atvienotāj pogas (3) labajā un kreisajā pusē un noņemiet to. Pēc tīrīšanas uzlieciet epilatora galviņu un masāžas sistēmu atpakaļ uz ierīces.

## B Skujošās galviņas izmantošana (7)

- Trimmera uzgalis
- Skujošā sietiņa ietvars garu matiņu skūšanai
- Atvienotāj pogas
- Griezējbloks
- Skujošās galviņas pamatne

Noņemiet epilācijas galviņu un uzlieciet skujošo galviņu (7), līdz tā noklikšķ (trimmerim garu matiņu skūšanai jābūt priekšpusē). Noņemiet Trimmera uzgali (a). Izmantojot skuvekļa galviņu, vienmēr izvēlieties atzīmi «II».

Lai panāktu labākus rezultātus pārliecinieties, ka puse skujošā sietiņa un trimmera garu matiņu skūšanai ir saskarē ar ādu. Vienmēr virziet ierīci Trimmera virzienā. Trimmeris vispirms paceļ visus garākos matiņus un nogriež tos. Tad kustīgais sietiņš nogludina visus palikušos īsos matiņus.

### Matīņu nogriešana pirms epilācijas

Ja vēlaties nogriezt matiņus epilācijai ideālā garumā, uzlieciet skujošajās galviņas uzgali uz skujošās galviņas. Turiet ierīci ar trimmera uzgali horizontāli uz ādas. Virziet uzgali pretēji matiņu augšanas virzienam. Tā kā matiņi aug dažādos virzienos, vislabākā rezultāta sasniegšanai veiciet dažāda virziena vai diagonālas kustības.

### Skujošās galviņas tīrīšana

Atvienojiet ierīci no strāvas avota pēc katras lietošanas reizes. Ja nepieciešams, noņemiet trimmera uzgali un notīriet to ar birstīti. Lai notīrītu skujošo galviņu, noņemiet skujošā sietiņa ietvaru (b). Lai to izdarītu, nospiediet atvienotāj pogas (c) priekšpusē un mugurējā daļā un noņemiet to. Saudzīgi uzsitiet skujošās galviņas pamatni pret līdzenu virsmu. Izslaukiet griezējbloku (d) un daļu zem griezējbloka.

Netīriet skujošo sietiņu ar birstīti, jo tā to var sabojāt.

Mēs iesakām izmantot pilienu ierīcēm paredzētas eļļas ik pēc 3 mēnešiem uz trimmera. Uzlieciet atpakaļ skujošā sietiņa ietvaru un nofiksējiet. Nomainiet trimmera uzgali, kas kalpo arī kā aizsarguzgalis.

**Piezīme:** Nelietojiet ierīci, ja sietiņš vai strāvas vads ir bojāti.

### **Kā nomainīt skujošās daļas**

Skujošais sietiņš un griezējbloks ir detaļas, kas ar laiku nolietojas. Ja ierīces darbības kvalitāte pazeminās, nomainiet sietiņu un griezējbloku pret jauniem pat pēc skujošās galviņas tīrīšanas.

### **Apkārtējās vides aizsardzība**

Lai aizsargātu apkārtējo vidi - ja ierīce ir nolietojusies un Jūs to vairs nelietosiet, lūdzu, neizmetiet to sadzīves atkritumos. Par iespējām bez maksas nodot lietotās elektropreces, lūdzu, interesējieties veikalā, kurā Jūs nopirkāt produktu.



Šeit minētā informācija var tikt mainīta, iepriekš nebrīdinot.

### **Servisa nodrošināšana**

Šim produktam mēs nodrošinām 2 gadu bezmaksas servisu no produkta iegādes dienas. Servisa nodrošināšanas laikā, veicot remontu vai nomainot bojātās produkta detaļas, mēs bez maksas novērsīsim visus defektus, kas radušies ražošanas procesā. Ja produktu nav iespējams salabot, to var apmainīt pret jaunu vai analogisku produktu. Šī servisa nodrošināšana ir spēkā jebkurā valstī, kurā šo produktu piedāvā Braun vai tā pilnvaroti izplatītāji.

Servisa nodrošināšana neattiecas uz 1) bojājumiem, kas radušies nepareizas lietošanas rezultātā; 2) normālu ierīces nolietojumu; 3) defektiem, kuri būtiski neietekmē ierīces darbību vai tās vērtību. Servisa nodrošināšana nav spēkā, ja remontu ir veikusi persona, kura nav pilnvarota to darīt, kā arī ja remonta laikā nav izmantotas oriģinālās Braun detaļas. Lai veiktu bezmaksas ierīces remontu servisa nodrošināšanas laikā, griezieties Braun pilnvarotā servisa centrā, līdzīgi ņemot ierīci un pirkuma čeku. Patērētājam ir noteiktas tiesības saskaņā ar normatīvajiem aktiem un šie noteikumi neietekmē patērētāja ar likumu noteiktās tiesības.

**Ražotājs** – Braun GmbH, Frankfurter Straße 145, Kronberg, Vācija.

Braun servisa centrus skatieties [www.service.braun.com](http://www.service.braun.com) vai zvaniet pa tālruni 67425232 vai 26304860. Vairāk informācijas par Braun produktiem – [www.braun.com](http://www.braun.com)

# Eesti

Enne esmakasutust lugege kasutusjuhend hoolikalt läbi ning hoidke alles.

## NB!

- Hügieenilistel põhjustel ei ole soovitatav seadet jagada teiste isikutega.
- Seade on varustatud spetsiaalse laadimisjuhtmega koos sisseehitatud turvalise nõrkvoolu vooluallikaga. Ühtegi selle osa ei tohi muuta ega vahetada – esineb elektrilöögi oht. Elektrispetsifikatsioon on märgitud spetsiaalsele laadimisjuhtmele.
- Hoida seade kuivana.
- Seade ei ole mõeldud kasutamiseks lastele või isikutele, kelle füüsilised või vaimsed võimed on piiratud, v.a juhul kui neid jälgib nende ohutuse eest vastutav isik. Soovitame hoida seadet lastele kättesaamatus kohas, et olla kindel, et lapsed seadmega ei mängi.
- Töötav seade ei tohi kokku puutuda juuste, ripsmete, paelte jms, kuna see võib teid vigastada ning samas ka seadet ummistada ja rikkuda.

## Üldinfo epileerimise kohta

Kõik epilatsioonimeetodid, kus karvad eemaldatakse koos juurega, võivad põhjustada komplikatsioone, nt karvade sissepoole kasvamist ja nahaärritust (nt kihelust, ebamugavustunnet ja punetust), sõltuvad naha ja karvade seisukorrast. See on loomulik reaktsioon ja kaob kiiresti. Esimestel kordadel või eriti tundliku naha puhul võib reaktsioon olla tugevam. Kui nahaärritus ei kao 36 tunni jooksul, on soovitatav pöörduda arsti poole. Üldiselt väheneb naha põletikuline reaktsioon ning valutundlikkus tunduvalt pärast Silk •épili korduvat kasutamist. Kui naha sisse on sattunud baktereid (nt kui libistada seadet mööda nahapinda), võib nahk mõningatel juhtudel põletikuliseks muutuda. Epileerpea igakordne põhjalik puhastus vähendab oluliselt põletikuohtu. Kui teil tekivad mingidki kahtlused seadme kasutamisel, on soovitatav nõu pidada arstiga. Enne seadme kasutamist peab

- arstiga nõu pidama juhul, kui teil on:
- ekseemid, haavad, nahapõletikud, nt follikuliit (karvanääpsupõletik) või veenilaiendid;
  - sünnimärgid;
  - nõrgenenud nahaimmuunsus (suhkurtõbi, rasedus, Raynaud' haigus);
  - hemofiilia või immuunpuudulikkus.

Epileerimine on palju kergem ja mugavam, kui karvad on optimaalse pikkusega, s.o 2–5 mm. Kui karvad on pikemad, on soovitatav neid kõigepealt raseerida (vt osa B) ning nädala pärast epileerida uuesti kasvanud lühikesed karvad ära.

Võib juhtuda, et uued kasvavad karvad on nii õrnad, et need ei suuda tungida läbi nahapinna. Karvade sissekasvamise vältimiseks on hea kasutada regulaarselt masseerimiskäsna (nt pärast dušši) või koorimiskreemi. Õrn hõõrumine eemaldab nahalt õhukese pealmise kihi ja kergendab kasvavatel karvaldel läbi naha pealiskihi tungida.

## Seadme osad

- 1 Massaažirullikud
- 2 Epileerpea pintsettidega
- 3 Vabastusnupud
- 4 Lüliti valgustiga
- 5 Pistikupes
- 6 Spetsiaalne juhtmekomplekt
- 7 Raseerimispea trimmeriga

## A Epileerimine

- Epileeritav nahk peab olema kuiv ja puhas ning kreemitamata.
- Enne kasutamist veenduge, et epileerpea (2) on puhas.

Käivitage seade, lükates lüliti (4) üles: seadistus «I»: eriti õrn, seadistus «II»: eriti tõhus. Sisselülitatuna valgustab lüliti valgusti epileeritavat piirkonda.

Hõõrüge nahka lühikeste karvade tõstmiseks. Parima tulemuse saamiseks hoidke seadet täisnurga all (90°) vastu nahka ja liigutage seda ilma surveta vastukarva lüliti suunas. Rullikud (1) lõdvestavad nahka ning tagavad võimalikult valutult ihukarvade eemaldamise.

### **Jalgade epileerimine**

Epileerige jalgu altpoolt ülespoole. Põlveõndla epileerimisel sirutage jalg välja.

### **Kaenlaaluste ja bikiniipiirkonna epileerimine**

Enne epileerimist tasub teada, et need piirkonnad on seadme esimestel kasutuskordadel eriti valutundlikud.

Seepärast soovime teil kasutada alguses seadistust «I». Valutundlikkus väheneb iga kasutuskorraga.

Enne epileerimist puhastage piirkond põhjalikult (nt deodorandi jääkidest). Kuivatage nahka hoolikalt rätikuga vajutades. Kaenla alt epileerimiseks sirutage käsivars üles ning liigutage epilaatorit mitmes suunas.

### **Puhastamine**

Pärast kasutamist eemaldage seade vooluvõrgust, eemaldage rullikud ja puhastage epileerpea (2). Pintsettketaste põhjalikuks puhastamiseks kasutage alkoholi kastetud puhastusharja. Puhastamise ajal võite pintsettkettaid käega pöörata.

Epileerpea eemaldamiseks vajutage vasakul ja paremal küljel olevatele vabastusnuppudele (3) ja tõmmake epileerpea ära. Pärast puhastamist asetage epileerpea ja rullikud tagasi korpusele.

## **B Raseerimispea (7) kasutamine**

- a Trimmer
- b Raseerimislehe raam piirliga
- c Vabastusnupud

- d Lõikuriplokk
- e Raseerimispea alus

Eemaldage epileerpea ja kinnitage raseerimispea (7) klõpsatusega sisse (piirel peab asuma eespool). Eemalage trimmer (a). Raseerimispea kasutamisel valige alati lüliti seadistus «II».

Parima tulemuse saamiseks veenduge alati, et nii raseerimisleht (b) kui ka trimmer on kontaktis nahaga. Juhtuge seadet alati trimmeri suunas. Trimmer tõstab pikad karvad kõigepealt üles ning seejärel lõikab need maha. Seejärel järgneb painduv leht, mis eemaldab kõik tüükad.

### Karvade lühemaks lõikamine enne epileerimist

Kui otsustate karvad epileerimiseks sobivale pikkusele lõigata, asetage raseerimispea külge trimmer. Hoidke seadet nii, et trimmer oleks vastu nahka. Juhtige seadet nii, et kammipiid oleksid karvakasvule vastassuunas. Kuna karvad ei kasva alati samas suunas, juhtige seadet ka veidi diagonaalselt või erinevates suundades – nii saate parima tulemuse.

### Raseerimispea puhastamine

Pärast iga kasutamist tuleb seade vooluvõrgust eraldada. Vajadusel eemaldage trimmer ja puhastage seda harjaga. Raseerimispea puhastamiseks eemaldage raseerimislehe raam (b). Selleks vajutage vabastusnuppudele (c) ees ja taga ning tõmmake raami. Koputage raseerimislehe raami õrnalt vastu tasast pinda. Harjake lõikuriplokk (d) ja ka selle all olev piirkond puhtaks.

Raseerimisleht on väga õrn ning seda ei tohi puhastada harjaga.

Soovime teil määrida üks tilk kerget masinaõli piki trimmerit iga 3 kuu tagasi. Asetage raseerimislehe raam tagasi ning lukustage see oma kohale.

Asetage trimmer tagasi, sest seda saab kasutada ka kaitsekattena.

Märkus: ärge kasutage raseerimipead, mille raseerimisleht on saanud kahjustada.

### **Raseerimiseks kasutatavate osade väljavahetamine**

Raseerimisleht ja lõikuriplokk on seadme osad, mis aja jooksul kuluvad. Vahetage raseerimisleht ja lõikuriplokk välja, kui raseerimistulemus on vähenenud isegi pärast raseerimispea puhastamist.

Antud toodet ei tohi visata segaolmejäätmete hulka.

Kõik kasutusel kõrvaldatud elektri- ja elektroonikaseadmed ning patareid ja akud tuleb koguda lahus ja viia selleks ettenähtud lähimasse tasuta vastuvõtu punkti. Kasutuselt kõrvaldatud elektri- ja elektroonika-seadmete ning patareide ja akude lahuskogumine ning materjalide ringlussevõtt aitavad vähendada keskkonnale ja tervisele kohalduvaid riske. Lisainformatsiooni kasutuselt kõrvaldatud seadmete lahuskogumise kohta saad kohalikust omavalitsusest, jäätmekäitlusettevõtetelt või seadmeid müüvatelt kauplustelt.

Toodud andmed võivad muutuda ilma ette teatamiseta.

### **Garantii**

Seadmel on kaheaastane garantii, mis hakkab kehtima seadme müügipäevast (müügitempel talongil). Garantiiaja jooksul kõrvaldatakse tasuta kõik seadmel ilmnenud vead, mis on tingitud ebakvaliteetsest materjalist või valmistamisest ja koostamisest, vahetatakse välja vigased detailid või kogu seade, kui praak on tekkinud tootja süü tõttu.

Garantii parandust ei tehta juhul, kui rikke on põhjustanud seadme vale kasutamine (juhendi järgimata jätmine), ebaõige voolulüpe või kui seade on purunenud. Samuti ei kehti garantii seadme normaalse kulumise ning vigade korral, mis ei halvenda seadme väärtust ega kasutust. Garantii ei kehti, kui seadet ei ole parandatud Brauni ametlikus hooldus- ja parandustöökojas ega Brauni varuosadega.

Garantii paranduse alla ei käi seadme puhastamine.

Garantii ei kehti pardlite ja kosmeetiliste pardlite võrgukasseti ja lõiketera kohta ning elektriliste hambaharjade harjapeade kohta.

Garantii jõustub ainult siis, kui ostukuupäev garantii- ja registreerimistalongil on kinnitatud kaupluse templi ja müüja allkirjaga.

Garantii ei anna seadme kasutajale ja teistele isikutele õigust nõuda väärast kasutamisest johtuvate materjalsete ja isiklike kahjude korvamisest.

Garantii kehtib riikides, kus käesolevat seadet müüakse kas Brauni tütarfirma või selle ametliku esindaja kaudu ja kus ei ole kehtestatud impordipiiranguid ega muid seadusi, mis takistavad seadmele lubatud garantiiteenindust.

Garantii parandusse viidav seade peab olema komplektne. Klient toimetab seadme parandustöökohta omal kulul. Seadme garantii aeg pikeneb garantii paranduses oldud aja võrra. Seadme üksikute ümbervahetatud osade või kogu ümbervahetatud seadme garantii lõpeb kogu seadme garantiiaja lõppemisega (2 aastat).

Simson OÜ, Raua 55, 10152 Tallinn.

Tel: 627 8730. Faks: 627 8739.

Simson OÜ, Aleksandri 6, 51004 Tartu.

Tel: 7 343 494.

Simson OÜ, Laine 4, 80016 Pärnu.

Tel: 4 427 231.

[www.service.braun.com](http://www.service.braun.com)



# Bosanskohercegovački

Molimo vas da pažljivo i u potpunosti pročitate uputstva prije korištenja aparata i da ih zadržite za buduću upotrebu.

## Važno

- Iz higijenskih razloga, ne dijelite ovaj aparat s drugim osobama.
- Ovaj uređaj ima poseban kabal set s integrisanom sigurnosnom funkcijom niskog napona napajanja. Ne mijenjajte i ne manipulirajte bilo kojim dijelom toga. U suprotnom, postoji opasnost od strujnog udara. Za električne specifikacije, molimo da pogledate štampu na specijalnom kabal setu.
- Držite aparat suhim.
- Ovaj aparat nije namijenjen za upotrebu od strane djece ili osoba sa smanjenim fizičkim, osjetilnim ili mentalnim sposobnostima, osim ako su pod nadzorom osoba odgovornih za njihovu sigurnost. Držite aparat van dohvata djece kako bi bili sigurni da se ne igraju s njim.
- Kada je uključen, aparat nikada ne smije doći u kontakt s kosom na glavi, trepavicama, trakama za kosu itd. da bi se spriječila bilo kakva opasnost od povrede, kao i da se spriječi blokada ili oštećenje aparata.

## Opće informacije o epilaciji

Sve metode uklanjanja dlačica iz korijena mogu dovesti do urastanja dlačica i iritacije (npr. peckanje, crvenilo kože i sl.), a mogućnost takve reakcije prvenstveno zavisi od stanja kože i dlačica. To je normalna reakcija i trebala bi brzo da nestane, no ukoliko otklanjate dlačice epilatorom prvi put ili imate osjetljivu kožu, reakcija zna da bude i malo jača od uobičajene.

Ako iritacija potraje i nakon 36 sati, preporučujemo da posjetite vašeg ljekara.

Generalno, iritacija kože, kao i osjećaj bola, vremenom se značajno smanjuju uz stalno korištenje Silk-épil epilatora. U nekim slučajevima zna da dođe do manje kožne upale kada bakterija uđe u kožu (npr. dok aparat klizi niz kožu). Redovno i detaljno čišćenje epilacione glave prije upotrebe umnogome će smanjiti rizik od nastupanja infekcije.

Ako imate neke sumnje u pogledu korištenja ovog aparata, razgovarajte sa svojim ljekarom. Prije korištenja aparata obavezno se konsultirajte s ljekarom u slučaju:

- ekcema, rana, upalnih kožnih procesa, kao što je folliculitis (gnojna upala folikula) i proširenih vena
- epilacije oko mladeža
- smanjenog imuniteta kože, npr. diabetes mellitus, trudnoće, Raynaudove bolesti,
- hemofilije, kandidate ili slabog imuniteta.

Epilacija je jednostavnija i ugodnija kada su dlačice optimalne dužine, odnosno 2-5 mm. Ako su dlačice duže, preporučujemo da ih prvo obrijete (pogledajte odjeljak B), pa ih epilirate sedmicu dana kasnije, kada malo izrastu.

Novе tanke dlačice ponekad će ostajati ispod površine kože. Redovna upotreba spužve za masažu (npr. nakon tuširanja) ili pilinga za uklanjanje mrtvih površinskih ćelija umnogome će pomoći u sprečavanju urastanja dlačica.

## Opis

- 1 Masažni roleri
- 2 Epilaciona glava s pincetama
- 3 Dugmad za otpuštanje
- 4 Dugme uključeno/isključeno s inkorporiranim svjetlom
- 5 Utikač
- 6 Specijalni kabal set
- 7 Glava za brijanje s trimer poklopcem

## A Kako epilirati

- Vaša koža mora biti suha i bez masnoća ili kreme.
- Prije upotrebe osigurajte da epilaciona glava (2) bude čista.

Da bi uključili aparat, pomjerite dugme uključeno/isključeno (4):

Postavka «I»: ekstra nježno

Postavka «II»: ekstra efikasno.

Kada je aparat uključen, inkorporirano svjetlo osvjetljava područje koje ćete epilirati.

Protrljajte kožu da bi se male dlake podigle. Za optimalne performanse držite aparat pod pravim uglom (90°) u odnosu na kožu i upravljajte njime bez pritiska u pravcu suprotnom od rasta dlačica, u pravcu prekidača. Masažni roleri stimuliraju kožu prije i poslije uklanjanja dlačice, za ekstra nježno iskustvo epiliranja.

### Epilacija nogu

Počnite s potkoljenicom i to u smjeru odozdo prema gore. Kada epilirate zonu iza koljena, zategnite i dobro ispružite nogu.

### Epilacija pazuha i bikini zone

Imajte na umu da, posebno na početku, ove oblasti su posebno osjetljive na bol. Zbog toga, preporučujemo da počnete s postavkom «I». S višekratnom upotrebom osjećaj bola će se smanjiti.

Prije epilacije pobrinite se da te zone budu potpuno čiste (npr. da ne bude ostataka dezodoransa i sl.). Zatim ih pažljivo osušite peškirom – nemojte da trljate kožu već je osušite tapkanjem. Kada epilirate pazuh, podignite ruku tako da je koža u potpunosti rastegnuta i pomjerajte aparat u različitim smjerovima.

### Čišćenje

Poslije epilacije isključite aparat, uklonite masažne rolere i očistite epilacionu glavu (2).

Temeljito očistite pincete koristeći četkicu uronjenu u alkohol. Dok čistite, dio s pincetama možete pomjerati ručno. Da bi uklonili epilacionu glavu, pritisnite dugmad za otpuštanje (3) s desne i lijeve strane i uklonite glavu. Poslije čišćenja vratite epilacionu glavu i masažne rolere u ležište.

## B Kako koristiti glavu za brijanje (7)

- a Trimer poklopac
- b Okvir s mrežicom s trimenom za duge dlake
- c Dugmad za otpuštanje
- d Blok noža
- e Baza glave za brijanje

Uklonite epilacionu glavu i stavite glavu za brijanje (7) umetanjem u ležište (trimer za duge dlake treba biti s prednje strane). Uklonite trimer poklopac (a). Kada koristite glavu za brijanje, uvijek birajte postavku «II».

Za najbolje rezultate upravljati aparatom tako da pola mrežice za brijanje i trimer za duge dlake dodiruju vašu kožu. Uvijek upravljajte aparatom u pravcu trimera. Trimer prvo podiže duge dlake i siječe ih. Zatim slijedi fleksibilna mrežica da ukloni strništa ako ih ima.

### Skraćivanje dlačica za epilaciju

Ako se odlučite za skraćivanje dlačica na idealnu dužinu za epilaciju, postavite trimer poklopac (a) na glavu za brijanje. Držite aparat s trimenom poklopcem ravno na koži i upravljajte u pravcu suprotnom od rasta dlačica. Pošto dlačice obično rastu u različitim smjerovima, pomjerajte aparat dijagonalno, u različitim smjerovima da bi postigli najbolje rezultate.

### Čišćenje glave za brijanje

Poslije brijanja isključite aparat. Ako je potrebno, skinite trimer poklopac i

očistite ga četkicom. Da bi očistili glavu za brijanje, uklonite okvir s mrežicom za brijanje (b). Da bi to uradili, pritisnite dugmad za otpuštanje (c) sprijeda i odzada i uklonite mrežicu. Kucnite laganu ovirom s mrežicom o ravnu površinu. Očerkajte blok noža (d), kao i i područje ispod bloka noža.

Mrežica za brijanje je jako osjetljiv dio i ne smije se čistiti četkicom.

Preporučujemo podmazivanje trimera s kapljicom laganog mašinskog ulja svaka 3 mjeseca. Vratite okvir s mrežicom u njegovo ležište. Zamijenite trimer poklopac koji služi i kao zaštitni pokopac. Pažnja: ne koristite glavu za brijanje s oštećenom mrežicom za brijanje.

### **Zamjena dijelova za brijanje**

Mrežica za brijanje i blok noža su precizni dijelovi koji se vremenom istroše. Zamijenite mrežicu za brijanje i blok noža kada primijetite smanjene performanse brijanja, čak i nakon čišćenja glave za brijanje.

Molimo Vas da ne bacajte proizvoda u kućni otpad na kraju korištenja. Odlaganje možete vršiti u Braun servisu u Vašoj zemlji.



Podložno promjenama bez prethodne obavijesti

### **Garancija**

Odobravamo garanciju proizvoda 2 godine od datuma kupovine. Unutar garantnog perioda eliminisaćemo bilo koje greške na aparatu usljed grešaka u materijalu ili izradi, bez ikakve naknade, kao i popravku ili zamjenu kompletnog aparata u našoj diskreciji. Ova garancija se odnosi na sve zemlje koje uređajima snadbijeva Braun ili njegovi ovlašteni distributeri.

Ova garancija ne pokriva: oštećenja prilikom nepravilne upotrebe, normalnog trošenja ili korištenja, kao i nedostataka koje imaju zanemariv utjecaj na vrijednost ili korištenje aparata. Garancija ne vrijedi ako su popravke vršene kod neovlaštene osobe i ako nisu korišteni originalni rezervni dijelovi Brauna. Da biste dobili uslugu unutar garancijskog perioda, predajte ili pošaljite kompletan aparat zajedno sa računom u ovlašteni Braunov servisni centar za podršku korisnicima.

# Македонски

Ве молиме внимателно и целосно прочитајте го упатството пред да го користите апаратот.

## Важно

- Поради хигиенски причини не го делете апаратот со други луѓе.
- Овој апарат е обезбеден со вграден кабел за ниско напонско напојување. Да не се заменува или управува со ниту еден негов дел. Во спротивно постои ризик од електричен удар. За електричните инструкции Ве молиме погледнете го натписот на кабелот.
- Чувајте го апаратот сув.
- Овој апарат не е наменет за употреба од страна на деца или за лица со намалена физичка, сензорна или ментална способност, освен ако се под надзор на лице кое е одговорно за нивната безбедност. Генерално, Ви препорачуваме да го чувате апаратот вон дофат на деца за да се осигурате дека децата нема да играат со него.
- Кога е вклучен, апаратот не смее да дојде во контакт со косата, трепките, лента за коса и сл. за да се спречи било каква повреда како и да се спречи блокирање или оштетување на апаратот.

## Основни информации за епилација

Сите методи на отстранување на влакната од коренот може да предизвикаат растење на влакната и иритација (на пр. чешање, неудобност или црвенило), во зависност од состојбата на влакното и кожата.

Ова е нормална реакција и треба брзо да исчезне, но може да биде посилен кога ги отстранувате влакната од коренот првите неколку пати или ако имате чувствителна кожа.

Ако, по 36 часа кожата сеуште е иритирана, Ви препорачуваме да контактирате со Вашиот лекар.

Генерално, реакцијата на кожата и чувството на болка значително ќе се намалат со постојаната употреба на Silk-épil. Во некои случаи воспаление на кожата може да настане кога бактерија ќе навлезе во кожата (на пр. кога апаратот се лизга на кожата). Целосното чистење на главата на епилаторот ќе го намали ризикот од инфекција.

Доколку имате некаков сомнеж за употребата на апаратот, Ве молиме консултирајте се со Вашиот лекар. Во следниве случаи, овој апарат треба да се употребува исклучиво со претходна консултација на лекар:

- егзема, повреда, црвенило на кожата како фоликулитис (загноени фоликули на влакната) и проширени вени
- околу бемки
- намален имунитет на кожата, на пр. дијабетес за време на бременост, Рејнова болест
- хемофилија или недостаток на имунитет.

Епилацијата се одвива полесно и ќе се чувствуваат поудобно доколку влакната ја имаат оптималната должина од 2-5 мм. Доцклоу влакната се подолги, препорачуваме најпрво да ги избричите (погледнете го делот B) а по една недела да ги епилирате пократките влакна.

Тенките влакна кои повторно растат може нема да водат до површината на кожата. Со редовна употреба на сунѓери за масажа (на пр. по туширање) или пилинзи за отстранување на изумрените клетки, помагате да се спречи растењето на влакната, со благо триење се отстранува горниот слој на кожата и нежните влакна тогаш можат да продрат до површината на кожата.

## Опис

- 1 Додаток со ваљаци за масажа
- 2 Глава за епилирање со пинцети
- 3 Копчиња за отстранување
- 4 Копче за вклучување/исклучување со вградено светло
- 5 Штекер
- 6 Специјален кабел
- 7 Глава за бричење со капаче за скратување на влакната

## А Како да се епилирате

- Вашата кожа мора да е сува и да не е мрсна или намачкана со крем.
- Пред употреба, осигурајте се дека главата на епилаторот (2) е чиста.

За да го вклучите апаратот, поместете го на горе копчето за вклучување/исклучување (4):

«I»: екстра нежно

«II»: екстра ефикасно

Кога е вклучен, светлото го осветлува делот за епилирање.

Протријте ја кожата за да ги подигнете кратките влакна. За оптимални резултати, држете го апаратот под прав агол (90°) во однос на Вашата кожа и поместете го нежно без притисок во правец спротивен на растот на влакната, во насока на прекинувачот. Ваљациите за масажа (1) ја стимулираат кожата пред но и откако влакната ќе се отстранат.

## Епилиција на нозе

Започнете од подколеницата во правец од долу на горе. Кога епилирате зад коленото добро затегнете и испружете ја ногата.

## Епилиција на пазувите и препоните

Да спомнеме дека особено во почетокот епилирањето на овие области може да биде болно. Затоа, Ви препорачуваме

да започнете со «I». Со повторно користење болката ќе се намалува. Пред епилирање, целосно исчистете ја површината (како деодоранси).

Потоа исушете ја кожата тапкајќи со сува крпа.

Кога се епилирате под пазувите, држете ја раката подигната и насочувајте го апаратот во различни правци.

## Чистење

По епилицијата, исклучете го апаратот, отстранете ги ваљациите за масажа и исчистете ја главата за епилирање (2). Целосно исчистете ја пинцетата користејќи ја четката за чистење натопена во алкохол. Додека чистите можете да го завртите ваљакот со пинцети. За да ја отстраните главата на епилаторот, притиснете на копчињата за отпуштање (3) од лево и десно и извадете го. По чистењето, вратете ги главата за епилирање и ваљациите за масажа на истото место.

## В Како да ја употребувате главата за бричење (7)

- a Капаче за скратување на влакната
- b Рамка за мрежата за скратување на долгите влакна
- c Копчиња за отстранување
- d Дел за скратување
- e Основа на главата за бричење

Отстранете ја главата за епилирање и поставете ја главата за бричење (7) со притискање (тримерот за скратување на долгите влакна се наоѓа на предната страна). Отстранете го капачето за скратување (a). Кога ја користите главата за бричење, секогаш одбирајте «II».

За најдобри резултати, насочете го системот за бричење така што половина од мрежата за бричење и тримерот за скратување на долгите влакна ќе ја допираат Вашата кожа.

Секогаш насочувајте го апаратот во насока на тримерот. Најпрво тримерот ги подигнува а потоа и ги скратува долгите влакна. Потоа следи флексибилната мрежа за да ги измазни сите останати влакна.

### Скратување на влакната пред епилација

Доколку се одлучите да ги скратите влакната до идеалната должина за епилација, поставете го тримерот (а) на главата за бричење. Држете го апаратот поставен со капачето за скратување рамномерно со кожата. Движете го со врвот од чешелот во спротивна насока од растот на влакната. Бидејќи влакната вообичаено растат во различни насоки, движете го апаратот дијагонално или во различни насоки за да постигнете најдобри резултати.

Чистење на главата за бричење  
Исклучете го апаратот по секоја употреба. Доколку е неопходно, отстранете го капачето на тримерот и исчистете го со четка.

За да ја исчистите главата за бричење, отстранете ја мрежата за бричење (b). За да го направите тоа, притиснете на копчињата за отстранување (c) кои се наоѓаат на предната и задната страна и повлечете. Внимателно протресете ја мрежата за бричење на рамна површина. Со четка, исчистете го делот за сечење (d) како и делот помеѓу.

Мрежата за бричење е многу нежен дел кој не смее да се чисти со четка.

Препорачуваме да ставате капка машинско масло по должината на тримерот на секои 3 месеци. Поставете ја рамката од мрежата на своето место.

Отстранете го тримерот кој во исто време служи како заштитно капаче. Забелешка: Да не се употребува главата за бричење доколку мрежата за бричење е оштетена.

## Отстранување на деловите за бричење

Мрежата за бричење и делот за скратување делови за прецизно бричење кои со тек на време се изабуваат. Кога ќе забележите дека нивната функција е намалена, дури и кога главата за бричење е исчистена, заменете ги со нови.

Ве молиме не фрлајте го апаратот во отпад, по неговото користење. Можете да го доставите во Braun сервис центрите или на соодветните места кои се обезбедени во Вашата држава.



Предмет на промена без известување.

## Гаранција

2 годишна гаранција за производот од датумот на купување. Во периодот од времетраењето на гаранцијата, доколку се појават дефекти на самиот апарат, бесплатно ќе ги отстраниме или поправиме/замениме истите во целост. Оваа гаранција важи во секоја држава каде апаратите се дистрибуирани од страна на Braun или нивниот назначен дистрибутер. Оваа гаранција не важи доколку: апаратот е оштетен поради неправилно користење, при редовна употреба или појава на недостатоци кои незначително влијаат на вредноста на самиот апарат. Гаранцијата престанува да важи доколку поправките се направени од страна на неовластени лица или не се користени оригинални Braun делови за нивна замена.

За да добиете соодветен сервис, во периодот на времетраењето на гаранцијата, доставете го или испратете го апаратот, заедно со сметката до овластените сервисни центри на Braun.

# Български

Преди да използвате уреда, прочетете изцяло инструкциите за употреба. Запазете тези инструкции през целия срок на употреба на уреда.

## Важно

- От гледна точка на хигиена, не споделяйте уреда с други хора.
- Уредът е снабден с вградена система за безопасност с ниско напрежение. Не заменяйте частите на уреда. Иначе рискувате да получите токов удар. Относно електрическите спецификации моля вижте обозначението върху зарядното устройство.
- Пазете уреда сух.
- Този уред не е предназначен за употреба от деца или хора с намалени физически, сетивни или умствени възможности, освен ако не са под контрол на човек, отговорен за тяхната безопасност. Да се пази от достъп на деца, за да се предпазят от игра с уреда.
- Когато уредът е включен, той никога не трябва да се допира до косата на главата, мигли, панделки и т.н., за да се предпазят от наранявания и блокиране на уреда.

## Обща информация за епилицията

Всички методи за премахване на окосмението от корен могат да доведат до врастване на косъмчетата и възпаление (напр. сърбеж, дискомфорт, зачервяване на кожата), в зависимост от състоянието на кожата и косъмчетата. Това е нормална реакция и трябва да бързо да отмине, но може да се усили когато за първи път премахвате косъмчетата от корен. Ако след 36 часа кожата все още е зачервена препоръчваме да се консултирате с лекар. Като цяло, реакцията на кожата и усещането за болка намаляват с всяко следващо използване на Silk-épil. В някои случаи

възпалението на кожата може да се появи когато бактерии проникнат в кожата (напр. когато плъзгате уреда по кожата). Цялостното почистване на епилиращата глава ще минимизира риска от възпаление.

Ако имате съмнения относно употребата на този уред, моля да се консултирате с лекар. В следните случаи трябва да се използва уреда след консултация с лекар:

- Екзема, рани, възпаления като фоликули (гнойни космени фоликули) и разширени вени
- Около бенки
- Намален имунитет на кожата напр. диабет по време на бременност, болест на Рейно
- Хемофилия или имунен дефицит.

Епилирането е по-лесно и по-комфортно когато оптималната дължина на косъмчетата е 2-5 мм. Ако те са по-дълги препоръчваме върво да ги обръснете (вижте секция В) и след това седмица по-късно епилирайте по-късите израснали косъмчета.

Фините косъмчета, които израстват след това може да не израстнат над кожната повърхност. Редовната употреба на масажиралните гъби (напр. след душ) или ексфолиращите пилинги помагат да се предпазят от навътре растящите косъмчета, благодарение на нежното екфолиране на горния слой на кожата.

## Описание

- 1 Масажирална приставка
- 2 Епилираща глава с пинсети
- 3 Бутони за сваляне и поставяне
- 4 Бутон Вкл./Изкл. с вградена лампичка
- 5 Гнездо
- 6 Специален комплект за зареждане от мрежата
- 7 Приставка за бръснене с тример

## **A Как да се епилирате**

- Кожата ви трябва да е суха и без омазняване или крем.
- Преди употреба уверете се, че епилиращата глава (2) е чиста.

За да включите уреда плъзнете бутона Вкл./Изкл. (4)

Режим «I»: изключително нежно

Режим «II»: изключително ефективно

Когато е включен, лампичката осветява зоната, която епилирате.

Разтъркайте кожата си, за да повдигнете по-късите косъмчета. За оптимални резултати дръжте уреда под прав ъгъл (90°) на кожата и го плъзгайте без натиск срещу посоката на растеж на косъма, по посока на бутона. Масажиращата приставка (1) стимулира кожата преди и след като косъмът е издърпан, за допълнително нежна епилация.

### **Епилиране на крака**

Епилирайте своите крака от долната част нагоре. Когато се епилирате зад коляното, дръжте крака изправен и изпънат.

### **Епилиране на подмишници и бикини зоната**

Имайте предвид, че в началото специално тези зони са особено чувствителни към болката. За това ви препоръчваме да започнете като преклучите на режим «I». Многократната употреба спомага за намаляващата болка. Преди епилация изчистете добре цялата зона, за да премахнете остатъци (като от дезодорант например). След това избършете с хавлиена кърпа. Когато епилирате подмишниците, дръжте ръката вдигната и изправена и насочвайте епилатора в различни посоки.

## **Почистване**

След епилация, изключете уреда, премахнете масажиращата приставка и почистете главата на епилатора (2). Почистете добре пинсетите, като използвате четчицата за почистване, като преди това я потопите в спирт. Докато почиствате пинсетите може да ги въртите ръчно. За да премахнете главата на епилатора, натиснете бутоните (3) отляво и отдясно и издърпайте. След като я почистите поставете главата на епилатора и масажиращата приставка обратно върху епилатора.

## **B Как да използвате главата за бръснене (7)**

- а Приставка тример
- б Мрежичка с тример за по-дълги косъмчета
- с Бутони за освобождаване
- д Отрязващ блок
- е Поставка на бръснешката глава

Премахнете епилиращата глава и поставете главата за бръснене (7) докато щракне (тримерът за по-дълги косъмчета трябва да бъде отпред). Премахнете приставката на тримера (а). Когато използвате главата за бръснене винаги избирайте режим «II».

За най-добри резултати движете системата за бръснене така че половината на мрежичката за бръснене и тримера за дълги косъмчета докосват кожата. Винаги насочвайте уреда в посока на тримера. Тримерът първо повдига косъмчетата и след това ги отрязва. След това подвижната мрежичка изглажда всички неравности.

### Предварително подрязване на косъмчетата преди епилация

Ако сте решили да подрежете косъмчетата за идеалната дължина за епилация поставете приставката-тример върху епилиращата глава.



Дръжте уреда с приставката-тример върху кожата и насочете гребена срещу растежа на косъма. Тъй като растежа на космите понякога е в различни посоки насочете уреда леко по диагонал или в различни посоки за най-добри резултати.

Почистване на бръснещата глава  
След бръснене изключете уреда от мрежата. Ако е необходимо премахнете приставката-тример и я почистете с четчица. За да почистите бръснещата глава, премахнете бръснещата мрежичка (b). Натиснете бутоните за освобождаване отпред и отзад и издърпайте. Внимателно потупайте бръснещата мрежичка върху гладка повърхност. С четчица почистете бръснещия блок (d), както и областта под режещия блок.

Тази бръснеща мрежичка е много фина част, която не трябва да бъде почиствана с четчица.

Препоръчваме да поставите капка машинно масло по дължината на тримера на всеки 3 месеца. Поставете бръснещата мрежичка обратно докато щракне. Заменете приставката-тример, която също служи като предпазваща капачка.

Важно: Не използвайте бръснещата глава ако мрежичката е повредена.

### **Замяна на бръснещите части**

Бръснещата мрежичка и режещия блок са части за прецизност и се износват с времето. Заменете мрежичката и режещия блок когато забележите, че ефекта от бръсненето става по-лош дори след като сте почистили бръснещата глава.

Подлежи на промени без предварително предупреждение.

Когато приключи употребата на продукта, отпадъка който се образува се събира разделно. Забранява се изхвърлянето му в контейнери за смесени битови отпадъци. Изхвърляйте продукта само в определените за това контейнери. Потърсете информация за възможна повторна употреба.



### **Гаранция**

Нашите продукти са с гаранция 2 години, считано от датата на покупката. В рамките на гаранционния срок безплатно се отстраняват дефектите в материалите и производството чрез поправка, смяна на части или целия уред, по преценка на сервисния център. Тази гаранция се признава във всички страни, където Braun и неговият изключителен дистрибутор продават този уред и няма ограничение за внос или официална разпоредба не забранява да се извърши предвиденото гаранционно обслужване. Гаранцията не покрива: повреди от неправилна употреба (работа при неподходящо напрежение, включване в неподходящ източник на електрически ток, счупване); износване и незначителни дефекти, които не пречат на нормалната работа на уреда. Гаранцията не се признава при поправка на уреда от неоторизирани лица или ако не са използвани оригинални резервни части на Braun. Гаранцията е валидна при правилно попълнени: дата на покупката, печат и подпис в гаранционната карта. За всички рекламации, възникнали в гаранционния срок, изпратете уреда както и гаранционната му карта в най-близкия сервис на Braun. За справки 0800 11 003 – национален телефон на БГ сервис без увеличение на телефонната услуга или [www.bgs.bg](http://www.bgs.bg).

# Русский

## Руководство по эксплуатации

Прежде, чем приступить к работе с этим прибором, пожалуйста, внимательно прочитайте данное руководство по эксплуатации.

### Важно:

- В целях соблюдения гигиены не передавайте прибор другим людям.
- Этот прибор оснащен специальным шнуром с безопасным низковольтным блоком питания. Не пытайтесь самостоятельно заменить или вскрыть какую-либо его часть, иначе возникнет опасность поражения электрическим током. Электротехнические требования указаны на типовой табличке на специальном соединительном шнуре.
- Берегите прибор от влаги.
- Прибор не предназначен для использования лицами (включая детей) с пониженными физическими, чувственными или умственными способностями или при отсутствии у них опыта или знаний, если они не находятся под контролем или не проинструктированы об использовании прибора лицом, ответственным за их безопасность. Дети должны находиться под контролем для недопущения игры с прибором.
- Во время работы прибор никогда не должен контактировать с волосами на голове, ресницами, лентами и т.п. во избежание какой-либо травмы, а также для предотвращения блокировки или повреждения прибора.

### Общая информация об эпиляции

Все методы удаления волос с корнем могут привести к врастанию волосков и раздражению (например, зуд, дискомфортные ощущения или покраснение кожи) в зависимости от состояния кожи и волос. Это нормальная реакция, которая должна

быстро пройти, но она может быть и более сильной, если Вы удаляете волосы с корнем впервые, или если у Вас чувствительная кожа.

Если после 36 часов раздражение на коже все еще не прошло, мы рекомендуем обратиться к врачу. Обычно реакция кожи снижается, и дискомфортные ощущения значительно уменьшаются при повторном использовании Silk-épil. В некоторых случаях кожа может воспалиться в результате проникновения в неё бактерий (например, при скольжении эпилятора по коже). Тщательная чистка головки эпилятора перед каждым использованием уменьшит риск возникновения инфекции.

Если у Вас есть какие-либо сомнения по поводу использования эпилятора, пожалуйста, проконсультируйтесь с врачом. В следующих случаях прибор должен использоваться только после предварительной консультации с лечащим врачом:

- экзема, раны, реакции воспаленной кожи, такие как фолликулит (нагноение волосяных фолликулов) и варикозное расширение вен,
- шарообразные родинки,
- пониженный иммунитет кожи, например, при сахарном диабете, во время беременности, болезни Рейно,
- гемофилия или вирус иммунодефицита человека.

Эпиляция осуществляется легче и более комфортно, когда волосы имеют длину 2–5 мм. Если волосы длиннее, мы рекомендуем сначала побрить ноги (смотрите раздел В) и провести эпиляцию на коротких отросших волосках через неделю. Тонкие вновь отрастающие волосы могут не прорасти на поверхности кожи. Регулярное использование массажных губок (например, после

душа) или отшелушивающих пилингов помогает предотвратить врастание волос, так как бережная очистка удаляет верхний слой кожи и тонкие волоски могут пробиться на поверхность кожи.

## Описание и комплектность

- 1 Насадка с массажными роликами
- 2 Эпилирующая головка с пинцетами
- 3 Кнопки высвобождения эпилирующей головки
- 4 Кнопка включения/выключения со встроенной подсветкой
- 5 Штепсельная розетка
- 6 Специальный соединительный шнур
- 7 Бреющая головка с насадкой-триммером

## А Как проводить эпиляцию

- Кожа перед эпиляцией должна быть сухой, очищенной от жира или крема.
- Перед использованием эпилятора убедитесь, что эпилирующая головка (2) чистая.

Чтобы включить прибор, передвиньте вверх кнопку включения/выключения (4):

Скорость «I»: ультра-мягкая

Скорость «II»: ультра-эффективная

При работе эпилятора подсветка освещает эпилируемый участок.

Потрите кожу, чтобы приподнять короткие волоски. Для оптимальной работы держите прибор под прямым углом (90°) к коже и ведите, не надавливая, в направлении против роста волос. Насадка с массажными роликами (1) расслабляет кожу до и после прохождения эпилирующей головки, что делает эпиляцию ещё более мягкой.

## Эпиляция ног

Производите эпиляцию ног снизу вверх по голени. Держите ногу вытянутой во время эпиляции в подколенной области.

## Эпиляция подмышек и зоны бикини

Пожалуйста, имейте в виду, что области подмышек и зоны бикини особенно чувствительны к боли, поэтому мы рекомендуем начинать их эпиляцию со скорости «I». При повторном использовании чувство боли уменьшится. Перед эпиляцией тщательно очистите данные области, чтобы удалить остатки каких-либо веществ (например, дезодоранта). Затем аккуратно высушите кожу полотенцем. При эпиляции подмышечной впадины держите руку вытянутой вверх и проводите прибором в различных направлениях.

## Очистка

После эпиляции отключите прибор от сети, снимите насадку с массажными роликами и очистите эпилирующую головку (2). Для тщательной очистки пинцетов используйте щеточку, смоченную в спирте; во время очистки поворачивайте барабан вручную. Чтобы снять эпилирующую головку, нажмите кнопки высвобождения эпилирующей головки (3) справа и слева и снимите её. После очистки наденьте эпилирующую головку и насадку с массажными роликами обратно на корпус.

## В Использование бреющей головки (7)

- a Насадка-триммер
- b Бреющая сетка с триммером для длинных волос

- c Кнопки высвобождения бреющей головки
- d Режущий блок
- e Основа бреющей головки

Снимите эпилирующую головку и наденьте бреющую головку (7) до щелчка (триммер для длинных волос должен быть спереди). Снимите насадку-триммер (а). При использовании бреющей головки всегда выбирайте скорость «II».

Для достижения наилучшего результата направляйте прибор таким образом, чтобы только половина бреющей сетки и триммера для длинных волос касалась Вашей кожи. Всегда ведите прибор в направлении триммера. Триммер сначала приподнимает все длинные волоски и срезает их. Следующая за ним плавающая сетка удаляет все короткие волоски.

#### Подготовка длинных волосков к эпиляции

Если Вам нужно укоротить волоски до идеальной длины перед эпиляцией, наденьте насадку-триммер на бреющую головку. Держите прибор таким образом, чтобы насадка-триммер «лежала» на коже, и ведите его кончиками гребня в направлении против роста волос. Поскольку волосы растут в различных направлениях, ведите прибор слегка по диагонали или в различных направлениях, чтобы достичь наилучшего результата.

#### Очистка бреющей головки

После бритья отключите прибор от сети. При необходимости снимите насадку-триммер и очистите её при помощи щётки. Чтобы очистить бреющую головку, снимите бреющую сетку (b). Для этого нажмите кнопки высвобождения бреющей головки (c) сзади и спереди

и снимите сетку. Слегка постучите основанием сетки о твердую плоскую поверхность.

Тщательно очистите щеточкой режущий блок (d) и участок под ним. Бреющая сетка – очень хрупкий элемент, и её нельзя чистить щёткой. Мы рекомендуем наносить каплю обычного машинного масла по всей длине триммера каждые 3 месяца. Наденьте бреющую сетку обратно на место и защёлкните.

Верните на место насадку-триммер, которая также служит защитной насадкой.

Примечание: не используйте бреющую головку с повреждённой бреющей сеткой.

#### **Замена бреющих частей**

Бреющая сетка и режущий блок являются расходными частями, которые со временем изнашиваются. Замените бреющую сетку и режущий блок, когда Вы заметите ухудшение качества бритья даже после очистки бреющей головки.

Пожалуйста, не утилизируйте этот продукт вместе с бытовыми отходами по окончании его срока службы. Отнесите его для утилизации в сервисный центр Braun или в соответствующий пункт приёма.



В изделие могут быть внесены изменения без уведомления.

Электрический эпилятор для удаления волос т.м. Braun Silk-épil 3, 3270, тип 5320



**Данное изделие соответствует всем требуемым европейским и российским стандартам безопасности и гигиены.**

Изготовлено в Германии для  
Braun GmbH/  
Braun GmbH, Frankfurter Str.145,  
61476 Kronberg, Germany.

**RU:** Импортёр/Служба потребителей:  
ООО «Проктер энд Гэмбл  
Дистрибьюторская Компания», Россия,  
125171, Москва, Ленинградское  
шоссе, 16А, стр.2.  
Тел. 8-800-200-20-20.

**BY:** Импортёр: ООО «Электросервис и  
Ко», Беларусь, 220012, г. Минск, ул.  
Чернышевского, 10А, к. 412А3.  
Сервисный центр: ООО «Катрикс»,  
Беларусь, 220012, г. Минск, ул.  
Чернышевского, 10А, к.409.

### **Гарантийные обязательства BRAUN**

Для всех изделий мы даем гарантию  
на два года, начиная с момента  
приобретения изделия.

В течение гарантийного периода мы  
бесплатно устраним путем ремонта,  
замены деталей или замены всего  
изделия любые заводские дефекты,  
вызванные недостаточным качеством  
материалов или сборки.

В случае невозможности ремонта в  
гарантийный период изделие может  
быть заменено на новое или  
аналогичное в соответствии с законом  
«О защите прав потребителей».

Гарантия обретает силу, только если  
дата покупки подтверждается печатью  
и подписью дилера (магазина) на  
последней странице оригинального  
руководства по эксплуатации BRAUN,  
которая является гарантийным  
талоном.

Эта гарантия действительна в любой  
стране, в которую это изделие  
поставляется фирмой BRAUN или

назначенным дистрибьютором, и где  
никакие ограничения по импорту или  
другие правовые положения не  
препятствуют предоставлению  
гарантийного обслуживания.

Гарантия не покрывает повреждения,  
вызванные неправильным  
использованием (см. также список  
ниже) и нормальный износ бритвенных  
сеток и ножей, дефекты, оказывающие  
незначительный эффект на качество  
работы прибора.

Эта гарантия теряет силу, если ремонт  
производился не уполномоченным на  
то лицом, и если использованы не  
оригинальные детали BRAUN.

В случае предъявления рекламации по  
условиям данной гарантии, передайте  
изделие целиком вместе с  
гарантийным талоном в любой из  
центров сервисного обслуживания  
BRAUN.

Все другие требования, включая  
требования возмещения убытков,  
исключаются, если наша  
ответственность не установлена в  
законном порядке.

Рекламации, связанные с  
коммерческим контрактом с  
продавцом не попадают под эту  
гарантию.

В соответствии с законом РФ № 2300-1  
от 7.02.1992 г. «О защите прав  
потребителей» фирма BRAUN  
устанавливает срок службы на свои  
изделия равным двум годам с  
момента приобретения или с момента  
производства, если дату продажи  
установить невозможно.

Изделия BRAUN изготовлены в  
соответствии с высокими  
требованиями европейского качества.  
При бережном использовании и при  
соблюдении правил по эксплуатации,  
приобретенное Вами изделие BRAUN,  
может иметь значительно больший  
срок службы, чем срок установленный  
в соответствии с Российским законом.

### **Случаи, на которые гарантия не распространяется:**

- дефекты, вызванные форс-мажорными обстоятельствами;
- использование в профессиональных целях;
- нарушение требований руководства по эксплуатации;
- неправильная установка напряжения питающей сети (если это требуется);
- внесение технических изменений;
- механические повреждения;
- повреждения по вине животных, грызунов и насекомых (в том числе случаи нахождения грызунов и насекомых внутри приборов);
- для приборов, работающих от батареек, – работа с неподходящими или истощенными батарейками, любые повреждения, вызванные истощенными или текущими батарейками (советуем пользоваться только предохраненными от вытекания батарейками);
- для бритв – смятая или порванная сетка.

**Внимание!** Оригинальный Гарантийный Талон подлежит изъятию при обращении в сервисный центр для гарантийного ремонта. После проведения ремонта Гарантийным Талоном будет являться заполненный оригинал Листа выполнения ремонта со штампом сервисного центра и подписанный потребителем по получении изделия из ремонта.

Требуйте проставления даты возврата из ремонта, срок гарантии продлевается на время нахождения изделия в сервисном центре.

В случае возникновения сложностей с выполнением гарантийного или послегарантийного обслуживания просьба сообщать об этом в Информационную Службу Сервиса BRAUN по телефону 8 800 200 20 20 (звонок из России бесплатно).

# Українська

## Керівництво з експлуатації

Перш ніж почати роботу з даним приладом, будь ласка, уважно прочитайте це керівництво з експлуатації.

### Важливо

- З метою дотримання гігієни не передавайте прилад іншим людям.
- Цей прилад оснащений спеціальним шнуром з безпечним низьковольтним блоком живлення.  
Не намагайтеся самостійно замінити або відкрити будь-яку його частину, оскільки це може призвести до ураження електричним струмом.
- Електротехнічні характеристики вказані на типовій табличці на спеціальному мережевому шнурі.
- Тримайте прилад подалі від вологи.
- Прилад не призначений для використання особами (включаючи дітей) зі зниженими фізичними, чуттєвими або розумовими можливостями або за відсутності у них досвіду або знань, якщо вони не знаходяться під контролем або не проінструктовані про використання приладу особою, відповідальною за їх безпеку. Діти повинні знаходитися під контролем для недопущення гри з приладом.
- Під час роботи прилад не повинен контактувати з волоссям на голові, в'язами, стрічками та ін. щоб уникнути будь-якої травми, а також для запобігання блокуванню або пошкодженню приладу.

### Загальна інформація про епіляцію

Всі методи видалення волосся з коренем можуть призвести до вrostання волосків і подразнення (наприклад, свербіння, відчуття дискомфорту або почервоніння шкіри) залежно від стану шкіри і волосся. Це нормальна реакція, яка повинна швидко пройти, але вона може бути і сильнішою, якщо Ви видаляєте волосся з коренем вперше або якщо у Вас чутлива шкіра.

Якщо через 36 годин шкіра все ще подразнена, ми рекомендуємо звернутися до лікаря.

Зазвичай реакція шкіри і відчуття дискомфорту значно зменшується при повторному використанні Silk-épil. В деяких випадках може виникнути запалення шкіри в результаті проникнення в неї бактерій (наприклад, під час руху епілятора по шкірі). Ретельне очищення епілюючої голівки перед кожним використанням дозволить знизити ризик виникнення інфекції.

Якщо у Вас існують будь-які сумніви з приводу використання приладу, будь ласка, проконсультуйтеся з лікарем. У перерахованих випадках прилад має використовуватися лише після попередньої консультації з лікарем:

- екзема, рани, реакції запалення шкіри, такі як фолікуліт (нагноєння волосяних фолікулів) та варикозне розширення вен,
- кругоподібні родимки,
- знижений імунітет шкіри, наприклад при цукровому діабеті, під час вагітності, хвороби Рейно,
- гемофілія або вірус імунодефіциту людини.

Епіляція здійснюється легше і більш комфортно, коли волосся має довжину 2-5 мм. Якщо волосся довше, ми рекомендуємо спочатку збрити його (див розділ В) і провести епіляцію короткого волосся, що відросло, через тиждень.

Тонке волосся, що знову виростало може не прорости на поверхню шкіри. Регулярне використання масажних губок (наприклад, після душу) або пілінгів допомагає запобігти вrostання волосся, оскільки бережливе очищення видаляє верхній шар шкіри а тонке волосся може пробитися на її поверхню.

## Опис та комплектність

- 1 Насадка з масажуючими роликами
- 2 Епілююча голівка з пінцетами
- 3 Кнопка вивільнення епілюючої голівки
- 4 Кнопка увімкнення/вимкнення з вбудованою підсвіткою
- 5 Штепсельна розетка
- 6 Спеціальний з'єднувальний шнур
- 7 Бриюча голівка з насадкою-тримером

## А Як проводити епіляцію

- Шкіра перед епіляцією має бути сухою, очищеною від жиру або крему.
- Перед використанням епілятора переконайтеся, що епілююча голівка (2) чиста.

Щоб увімкнути прилад, поверніть вгору кнопку увімкнення/вимкнення (4):  
Швидкість «I»: ультра-м'яка  
Швидкість «II»: ультра-ефективна  
Під час роботи епілятора підсвітка освічує ділянку, що епілюється.

Потріть шкіру, щоб припідняти короткі волосинки. Для оптимальної роботи тримайте прилад під прямим кутом (90°) до шкіри та ведіть, не натискаючи, у напрямку проти росту волосся.  
Насадка з масажуючими роликами (1) розслаблює шкіру до та після проходження епілюючої голівки, що робить епіляцію ще більш м'якою.

### Епіляція ніг

Проводьте епіляцію ніг знизу догори по гомілці. Під час епіляції у підколінній області тримайте ногу витягнутою.

### Епіляція пахв та зони бікіні

Будь ласка, майте на увазі, що області пахв та зони бікіні особливо чутливі до болю, тому ми радимо починати їх

епіляцію зі швидкості «I». При повторному використанні больові відчуття зменшаться.  
Перед епіляцією ретельно очистіть ці зони, щоб видалити залишки будь-яких речовин (наприклад, дезодоранту). Потім, акуратно висушіть шкіру рушником. При епіляції пахової впадини тримайте руку витягнутою вгору та проводьте приладом в різних напрямках.

### Чищення

Після епіляції вимкніть прилад з електромережі, зніміть насадку з масажуючими роликами та очистіть епілюючу голівку (2). Для ретельного чищення пінцетів використовуйте щіточку, змочену в спирті; під час чищення повертайте барабан вручну. Щоб зняти епілюючу голівку, натисніть кнопки вивільнення епілюючої голівки (3) справа і зліва та зніміть її. Після чищення одягніть епілюючу голівку та насадку з масажуючими роликами назад на корпус.

## В Використання бриючої голівки (7)

- a Насадка-тример
- b Бриюча сітка з тримером для довгого волосся
- c Кнопки вивільнення бриючої голівки
- d Ріжучий блок
- e Основа бриючої голівки

Зніміть епілюючу голівку та одягніть бриючу голівку (7) до фіксації (тример для довгого волосся повинен бути спереду). Зніміть насадку-тример (a). Під час використання бриючої голівки завжди вибирайте швидкість «II».

Для досягнення найкращого результату направляйте прилад таким чином,



щоб лише половина бриючої сітки та тримера для довгого волосся торкалися Вашої шкіри. Завжди ведіть прилад у напрямку тримера. Спочатку тример припіднімає усі довгі волосинки та зрізає їх. Слідуюча за ним плаваюча сітка видаляє всі короткі волосинки.

Підготовка довгих волосків до епіляції  
Якщо Вам потрібно вкоротити волосся до ідеальної довжини перед епіляцією, одягніть насадку-тример на бриючу голівку. Тримайте прилад таким чином, щоб насадка-тример «лежала» на шкірі, та ведіть його кінчиками гребеня у напрямку проти росту волосся. Оскільки волосся росте в різних напрямках, ведіть прилад злегка по діагоналі або в різних напрямках, щоб досягнути найкращого результату.

#### Чищення бриючої голівки

Після гоління вимкніть прилад з електромережі. При необхідності зніміть насадку-тример та очистіть її з допомогою щітки.  
Щоб очистити бриючу голівку, зніміть бриючу сітку (b). Для цього натисніть кнопки вивільнення бриючої голівки (c) ззаду та спереду та зніміть сітку. Злегка постукайте основою сітки об тверду поверхню. Ретельно очистіть щіточкою ріжучий блок (d) та ділянку під ним.

Бриюча сітка – дуже крихкий елемент, тому її не можна чистити щіточкою.

Ми рекомендуємо наносити краплю звичайного машинного масла по всій довжині тримеру кожні 3 місяці. Одягніть бриючу сітку назад на місце та зафіксуйте.

Поверніть на місце насадку-тример, котра також служить захисною насадкою.

Примітка: не використовуйте бриючу голівку з пошкодженою бриючою сіткою.

#### **Заміна бриючих частин**

Бриюча сітка та ріжучий блок є витратними деталями, які з часом зношуються. Замініть бриючу сітку та ріжучий блок, коли Ви помітите погіршення якості гоління навіть після чищення бриючої голівки.

Виробник залишає за собою право вносити зміни без попереднього повідомлення.

Будь ласка не утилізуйте даний прилад разом з побутовими відходами після закінчення терміну його служби. Віднесіть прилад до Сервісного Центру Braun або у відповідний пункт прийому у Вашій країні.



Епілятор Braun Silk-épil 3, 3270  
Тип 5320

Виготовлено Браун ГмбХ у Німеччині.  
Braun GmbH, Waldstrasse 9,  
D-74731 Walldürn, Germany.

Адреса в Україні: ТОВ «Проктер енд Гембл Трейдінг Україна», Україна, 04070, м.Київ, вул. Набережно-Хрещатицька, 5/13, корпус літ. А. Тел. (0-800) 505-000.  
[www.pg.com.ua](http://www.pg.com.ua)

Дата виготовлення продукції Braun вказана безпосередньо на виробі (в місці маркування) і складається з трьох цифр: перша цифра є останньою цифрою року виробництва, інші дві цифри є порядковим номером тижня у році.

Гарантія – 2 роки. Додаткову інформацію про сервісні центри Braun в Україні можна отримати за телефоном гарячої лінії, а також на сервісному порталі виробника в інтернеті - [www.service.braun.com](http://www.service.braun.com).

Обладнання відповідає вимогам Технічного регламенту обмеження використання деяких небезпечних речовин в електричному та електронному обладнанні.



001

### **Гарантійні зобов'язання виробника**

Для всіх виробів ми даємо гарантію на два роки, починаючи з моменту придбання виробу або з дати його виробництва, у разі відсутності або неналежного оформлення гарантійного талону на виріб.

Протягом гарантійного періоду ми безкоштовно усуваємо шляхом ремонту, заміни деталей або заміни всього виробу будь-які заводські дефекти, викликані недостатньою якістю матеріалів або складання.

У випадку неможливості ремонту в гарантійний період виріб може бути замінений на новий або аналогічний відповідно до Закону про захист прав споживачів.

Гарантія набуває сили лише, якщо дата купівлі підтверджується печаткою та підписом дилера (магазину) на оригінальному гарантійному талоні Vgaup або на останній сторінці оригінальної інструкції з експлуатації Vgaup, яка також може бути гарантійним талоном.

Ця гарантія дійсна у будь-якій країні, в яку цей виріб поставляється представником компанії виробника або призначеним дистриб'ютором, та де жодні обмеження з імпорту або інші

правові положення не перешкоджають наданню гарантійного обслуговування.

Гарантія на заміні частини закінчується в момент закінчення гарантії на даний виріб.

Гарантія не покриває пошкодження, викликані невірним використанням (див. також перелік нижче) нормальне зношування сіток та ножів для гоління, дефекти, що незначним чином впливають на якість роботи приладу. Ця гарантія втрачає силу, якщо ремонт здійснюється не вповноваженою для цього особою та, якщо використовуються не оригінальні запасні частини виробника.

У випадку пред'явлення рекламачії за умовами даної гарантії, передайте виріб у повному комплекті згідно опису в оригінальній інструкції з експлуатації разом з гарантійним талоном у будь-який сервісний центр, який офіційно вповноважений представником компанії виробника. Всі інші вимоги, разом з вимогами відшкодування збитків, не дійсні, якщо наша відповідальність не встановлена законним чином.

Випадки, на які не розповсюджується гарантія:

- дефекти, викликані форс-мажорними обставинами;
- використання з професійною метою або з метою отримання прибутку;
- порушення вимог інструкції з експлуатації;
- невірне встановлення напруги мережі живлення (якщо це вимагається);
- здійснення технічних змін;
- механічні пошкодження;
- для приладів, що працюють на батарейках – робота з невідповідними або спрацьованими батарейками, будь-які пошкодження,

- викликані спрацьованими або підтікаючими батарейками;
- пошкодження з вини тварин, гризунів та комах (в тому числі у випадках знаходження гризунів та комах усередині приладів)
- для бритв – зім'ята або порвана сітка.

Увага! Гарантійний талон підлягає вилученню в разі звернення до сервісного центру з проханням про виконання гарантійного ремонту. Після проведення ремонту гарантійним талоном буде вважатися заповнений оригінал листа виконаного ремонту зі штампом сервісного центру та підписаний споживачем про отримання виробу з ремонту. Гарантійний термін подовжується на період, який даний виріб знаходився в сервісному центрі в ремонті.

В разі виникнення труднощів з виконанням гарантійного та післягарантійного обслуговування, прохання звертатися до інформаційної служби сервісу представника компанії виробника в Україні.

Телефон гарячої лінії 0 800 505 000.

Дзвінки по Україні зі стаціонарних телефонних номерів є безкоштовними.

Дзвінки з мобільних телефонів оплачуються згідно тарифів відповідного оператора.

Також можна отримати додаткову інформацію на сервісному порталі виробника в інтернеті [www.service.braun.com](http://www.service.braun.com)

## Country of origin: Germany

### Year of manufacture

To determine the year of manufacture, refer to the 3-digit production code located near the type plate. The first digit of the production code refers to the last digit of the year of manufacture. The next two digits refer to the calendar week in the year of manufacture.

Example: "101" – The product was manufactured in week 01 of 2011.

## بلد المنشأ ألمانيا

### تاريخ الصنع

لتحديد تاريخ الصنع، ارجع إلى رمز الإنتاج المكون من ثلاثة أرقام والمدون بالقرب من اللوحة المعدنية لنوع المنتج.

الرقم الأول من رمز الإنتاج يمثل آخر أرقام عام الصنع. أما الرقمين التاليين فيمثلان أسبوعاً محدداً من عام الصنع. مثال: "101" – تم صنع هذا المنتج في الأسبوع 01 من عام 2011.

## ضمان

نقدم ضماناً لمدة عامين على هذا المنتج، يبدأ من تاريخ الشراء. وسنقوم في أثناء فترة الضمان بعلاج أي عيوب في المنتج تكون ناشئة عن أخطاء أو عيوب في المواد الخام أو الصناعة، حيث سنقوم بإصلاح أو استبدال الجهاز مجاناً وفقاً لما نراه مناسباً. يمتد هذا الضمان لجميع البلدان التي يوزع بها هذا الجهاز عن طريق براون أو موزعيه المعتمدين.

لا يغطي هذا الضمان: التلف الناجم عن سوء الاستعمال أو الاستهلاك العادي (مثلاً لرقاقة الحلاقة أو شفرة القص)، بالإضافة إلى العيوب غير المؤثرة على عمل أو قيمة الجهاز. ويصبح الضمان لاغياً إذا ما خضع الجهاز لأي إصلاحات من أشخاص غير معتمدين من قبل براون أو إذا لم تستخدم قطع غيار براون الأصلية.

للحصول على الخدمة خلال فترة الضمان، قدم الجهاز كاملاً أو أرسله مع إيصال الشراء الخاص بك لأحد مراكز خدمة براون المعتمدة.

لتنظيف رأس الحلاقة، افصلي إطار شفرة الحلاقة (b)، وذلك بضغط حواجز الفصل (c) من الأمام والخلف. اجذبي الإطار بعيداً، ثم انقري به بحرص على سطحٍ مستوٍ. نظفي كتلة القص (d) والجزء الواقع أسفلها باستعمال الفرشاة.

شفرة الحلاقة جزء رقيق للغاية، ولذا يجب عدم استعمال الفرشاة لتنظيفه.

نصح بوضع نقطة من زيت الماكينة الخفيف على طول أداة تشذيب الشعر كل 3 أشهر. أعيدي تركيب إطار شفرة الحلاقة، واضغطي لتثبيتته بمكانه. أعيدي تركيب غطاء التشذيب في موضعه، حيث يعمل أيضاً كغطاء حماية.

ملاحظة: لا تستخدم رأس الحلاقة عندما تكون شفرة الحلاقة تالفة.

## تغيير أجزاء الحلاقة

تعتبر شفرة الحلاقة وكتلة القص أجزاءً دقيقة، تتلف بمرور الوقت. قومي بتغيير إطار شفرة الحلاقة وكتلة القص عندما تلاحظين ضعف الأداء في الحلاقة، وحتى بعد تنظيف رأس الحلاقة.

عرضة للتغيير بدون إعلام مسبق.

ومع الاستعمال المتكرر، سيقتضاهل الشعرور بالألم.

قبل إزالة الشعر، نظفي المنطقة المطلوبة جيداً، لإزالة الشوائب (مثل مزيل رائحة العرق ، ثم جففيها بالمنشفة بعناية. عند إزالة الشعر من تحت الإبطين،ابق ذراعك مرفوعة مع توجيه الجهاز في مختلف الاتجاهات.

### التنظيف

بعد إزالة الشعر، افصلي الآلة عن التيار الكهربائي، ثم افصلي اسطوانات التدليك ونظفي رأس إزالة الشعر (2). نظفي اسطوانة الملاقط جيداً باستخدام فرشاة التنظيف والكحول، ويمكنك تدوير اسطوانة الملاقط يدوياً أثناء التنظيف. لفصل رأس إزالة الشعر، اضغطي أزرار الفصل (3)، على الجانبين الأيمن والأيسر، ثم اجذبي الرأس بعيداً.

### B كيفية استخدام رأس الحلاقة

- غطاء التشذيب
- إطار شفرة الحلاقة مع أداة تشذيب الشعر الطويل
- حواجز الفصل
- كتلة القص
- قاعدة رأس الحلاقة

افصلي رأس إزالة الشعر، وقومي بتركيب رأس الحلاقة (7) بحيث تثبت في موضعها

(يجب أن تكون أداة تشذيب الشعر الطويل في المقدمة). افصلي غطاء تشذيب الشعر (a). عند استخدام رأس الحلاقة، يجب دائماً اختيار وضعية المفتاح («||»).

للحصول على أفضل نتيجة يجب أن تحركي آلة الحلاقة بحيث يكون حوالي نصف شفرة الحلاقة وأداة تشذيب الشعر الطويل ملاسسين لبشرتك. حركي الآلة دائماً باتجاه أداة تشذيب الشعر. في البداية تقوم أداة التشذيب برفع جميع الشعيرات الطويلة، ثم قصها. وبعدها تقوم الشفرة المرنة بإزالة جميع الشعيرات القصيرة وجعل الجلد ناعماً.

### تقصير الشعر استعداداً لإزالته

إذا رغبت في تقصير الشعر ليكون في الطول المثالي لعملية إزالة الشعر، قومي بتركيب غطاء التشذيب في رأس الحلاقة. أمسكي الآلة مع وضع غطاء التشذيب على البشرة بشكل مستو، ثم وجهيها بحيث تكون أسنان المشط بعكس اتجاه نمو الشعر. وحيث أن الشعر ينمو في اتجاهات مختلفة، قومي بتوجيه الآلة بشكل مائل قليلاً أو في اتجاهات مختلفة، للحصول على أفضل النتائج.

### تنظيف راس الحلاقة

بعد حلق الشعر، افصلي الآلة عن الكهرباء. افصلي غطاء التشذيب، ثم نظفيه بالفرشاة إن لزم الأمر.

لتشغيل الآلة، قومي بسحب المفتاح (4) إلى أعلى :  
الوضعية («ا»): فائقة اللطف  
الوضعية («ا»): الكفاءة القصوى  
ينير ضوء المفتاح، طالما كانت الآلة في حالة التشغيل، لإظهار المنطقة المطلوب إزالة الشعر منها.

دلكي بشرتك لرفع الشعيرات القصيرة. وللحصول على أفضل أداء، ضعي الآلة على بشرتك بزواوية قائمة (90 درجة)، ثم وجهيها بدون ضغط في عكس اتجاه نمو الشعر وباتجاه المفتاح. تقوم اسطوانات التدليك (1) بتحفيز البشرة قبل وبعد نزع الشعر، من أجل تجربة فائقة اللطف في إزالة الشعر.

### إزالة شعر الساقين

أزيلي الشعر عن ساقيك من الأسفل وباتجاه الأعلى. عند إزالة الشعر خلف الركبة، اجعلي ساقك مشدودة بشكل مستقيم.

### إزالة الشعر من تحت الإبطين والأماكن

#### الحساسية

الرجاء توخي الحذر خاصة في بداية عملية إزالة الشعر، حيث أن هذه الأماكن تكون حساسة للألم بشكل خاص. لذا ننصح باختيار وضعية المفتاح («ا») عند استعمال الآلة في المرات القليلة الأولى.

تكون إزالة الشعر أسهل وأكثر راحة عندما يكون أقصى طول للشعر من 2-5 ملم. وإذا كان الشعر أطول من هذا الحد، فإننا نوصي بحلاقة الشعر أولاً (انظر القسم B) ، ثم إزالة الشعر القصير الذي سينمو من جديد بعد أسبوع.

إن الشعر الناعم الذي ينمو من جديد قد لا يظهر على سطح البشرة. إلا أن الاستخدام المنتظم لاسفنجات التدليك (على سبيل المثال: بعد الاستحمام)، أو لأساليب التقشير قد يساعد على منع نمو الشعر باتجاه الداخل. فعملية الفك اللطيف تزيل طبقة الجلد العلوية مما يجعل الشعر الناعم يظهر على سطح البشرة.

## وصف الجهاز

- 1 ملحق اسطوانات التدليك
- 2 رأس إزالة الشعر مع اسطوانة الملاقط
- 3 أزرار الفصل
- 4 مفتاح تشغيل/إطفاء يشتمل على ضوء
- 5 مقبس لتوصيل السلك
- 6 سلك خاص
- 7 ملحق رأس الحلاقة مع غطاء التشذيب

## A كيفية إزالة الشعر

- يجب أن تكون بشرتك جافة وخالية من الدهون أو الكريما.
- قبل الاستعمال، تأكدي من نظافة رأس إزالة الشعر (2)

الرجاء قراءة جميع الإرشادات جيداً قبل استخدام الآلة، والاحتفاظ بها للرجوع إليها في المستقبل.

### ملاحظات هامة

- مراعاةً للشروط الصحية، يجب عدم الاشتراك في استعمال هذه الآلة مع الآخرين.
- هذه الآلة مزودة بسلك خاص مجهز لمصدر طاقة ذو فولتية منخفضة لدواعي الأمان. لا تستبدلي أو تعيري أي جزء من السلك لأن ذلك قد يعرضك لخطر الصدمة الكهربائية. لمعرفة المواصفات الكهربائية للجهاز، انظري لوحة الطراز التي توجد على السلك.
- يجب الحرص على بقاء الآلة جافة.
- ليس من المفترض أن يتم استخدام هذه الآلة من قبل الأطفال أو الأشخاص الذين يعانون من إعاقات بدنية أو عقلية، إلا إذا كان ذلك تحت إشراف شخص مسئول عن سلامتهم. وبوجه عام، ننصح بحفظ الآلة بعيداً عن متناول الأطفال.
- لدى تشغيل هذه الآلة، يجب عدم ملامستها لشعر الرأس أو الرموش أو شرائط الشعر، إلخ، وذلك لتجنب حدوث أي خطر أو إصابة بالإضافة إلى منع انسداد الآلة أو تلفها.

### معلومات عامة حول إزالة الشعر

جميع وسائل إزالة الشعر من الجذور قد تؤدي إلى نمو الشعر تحت البشرة أو إلى التحسس (على سبيل المثال: الحكة أو

الانزعاج أو احمرار البشرة)، وذلك وفقاً لحالة البشرة والشعر. هذه ردة فعل طبيعية، عادةً ما تختفي بسرعة. ولكنها قد تكون أقوى لدى إزالة الشعر من جذوره في المرات القليلة الأولى أو إذا كانت بشرتك حساسة.

- وإذا استمر تهيج البشرة أكثر من 36 ساعة، ننصح بأن تستشيري طبيبك. وبشكل عام تميل ردة فعل البشرة والإحساس بالألم للاختفاء بشكل ملحوظ مع الاستعمال المتكرر لآلة سيلك-ابيل. وفي بعض الأحيان تصاب البشرة بالتهاب عندما تخترقها البكتيريا (على سبيل المثال: عند انزلاق الآلة على البشرة). لذا فإن تنظيف رأس إزالة الشعر بشكل جيد قبل كل استخدام يقلل من خطر الإصابة.
- إذا كانت لديك أية مخاوف من استخدام هذه الآلة، نرجو استشارة طبيبك. ويجب في الأحوال التالية عدم استخدام الآلة إلا بعد استشارة الطبيب:
  - الأكزيما، الجروح، التهاب البشرة مثل التهاب الجربيات (جربيات الشعر المتقيحة) ودوالي الأوردة.
  - المنطقة المحيطة بالشامة أو الخال.
  - انخفاض مناعة البشرة، على سبيل المثال مع مرض السكري أو أثناء الحمل أو مع مرض رينود.
  - مرض الهيموفيليا (النزاف أو الناعور) أو نقص المناعة الطبيعية.